



—
Meet delights for your home here



Portable Air Conditioner
Climatiseur Portable
FP10264US / FP10266US

USA office: Fontana AUS office: Truganina GBR office: Ipswich FRA office: Saint Vigor d'Ymonville

If you're having difficulty, our friendly customer team is always here to help.



USA:cs.us@costway.com
AUS:cs.au@costway.com
GBR:cs.uk@costway.com
FRA:cs.fr@costway.com

THIS INSTRUCTION BOOKLET CONTAINS **IMPORTANT** SAFETY INFORMATION. PLEASE READ AND KEEP FOR FUTURE REFERENCE.

EN



Before You Start

- ⚠ Please read all instructions carefully.
- ⚠ Retain instructions for future reference.
- ⚠ Separate and count all parts and hardware.
- ⚠ Read through each step carefully and follow the proper order.
- ⚠ We recommend that, where possible, all items are assembled near to the area in which they will be placed in use, to avoid moving the product unnecessarily once assembled.
- ⚠ Always place the product on a flat, steady and stable surface.
- ⚠ Keep all small parts and packaging materials for this product away from babies and children as they potentially pose a serious choking hazard.

FR



Avant de Commencer

- ⚠ Veuillez lire attentivement toutes les instructions.
- ⚠ Conservez les instructions pour vous y référer ultérieurement.
- ⚠ Vérifiez toutes les pièces et les accessoires.
- ⚠ Lisez attentivement chaque étape et suivez l'ordre correct.
- ⚠ Nous recommandons que, dans la mesure du possible, tous les produits soient assemblés à proximité de la zone où ils seront utilisés, afin d'éviter tout déplacement inutile du produit une fois assemblé.
- ⚠ Placez toujours le produit sur une surface plane et stable.
- ⚠ Conservez toutes les petites pièces de ce produit et les matériaux d'emballage hors de portée des bébés et des enfants, car ils pourraient présenter un risque d'étouffement.

EN

1. BEFORE YOU BEGIN

1.1 PRODUCT DESCRIPTION

Our powerful portable air conditioners are great cooling solutions for single rooms, creating a comfortable atmosphere in your space. It also has ventilation and dehumidifying function for circulating air and removal of moisture. They're self-contained systems that do not require any permanent installation, allowing you to move to the space in which it is most needed. They're commonly used in kitchen, temporary-resided, computer rooms, garages, and many other places where installation of Air-conditioner Outdoor Unit is limited.

The environmentally friendly R32 is used as the refrigerant. R32 has no damaging influence on the ozone layer (ODP), a negligible greenhouse effect (GWP) and is available worldwide. Because of its efficient energy properties, R32 is highly suitable as a coolant for this application. Special precautions must be taken into consideration due to the coolant's high flammability.

1.2 SYMBOLS FROM THE UNIT AND USER MANUAL



warning

This unit uses a flammable refrigerant.

If refrigerant leaks and comes in contact with fire or heating part, it will cause harmful gas and there is risk of fire.



Read the USER MANUAL carefully before operation.



Further information is available in the USER MANUAL, SERVICE MANUAL.



Service personnel are required to carefully read the USER MANUAL and SERVICE MANUAL before operation.

THE FOLLOWING SHOULD ALWAYS BE OBSERVED FOR SAFETY

- This appliance is intended to be used by expert or trained users in shops, in light industry and on farms, or for commercial use by lay persons.
- This appliance can be used by children aged from 8 years and above and persons with reduced physical, sensory or mental capabilities or lack of experience and knowledge if they have been given supervision or instruction concerning use of the appliance in a safe way and understand the hazards involved. Children shall not play with the appliance. Cleaning and user maintenance shall not be made by children without supervision.
- The unit is designed only for use with R-32(propane) gas as the designated refrigerant.
- **The refrigerant loop is sealed. Only a qualified technician should attempt to service!**
- Do not discharge the refrigerant into the atmosphere.
- R32 (propane) is flammable and heavier than air.
- It collects first in low areas but can be circulated by the fans.
- If propane gas is present or even suspected, do not allow untrained personnel to attempt to find the cause.
- The propane gas used in the unit has no odor.
- The lack of smell does not indicate a lack of escaped gas.
- If a leak is detected, immediately evacuate all persons from the store, ventilate the room and contact the local fire department to advise them that a propane leak has occurred.
- Do not let any persons back into the room until the qualified service technician has arrived and that technician advises that it is safe to return to the room.
- No open flames, cigarettes or other possible sources of ignition should be used inside or in the vicinity of the units.
- Component parts are designed for propane and non-incentive and non-sparking. Component parts shall only be replaced with identical repair parts.

FAILURE TO ABIDE BY THIS WARNING COULD RESULT IN AN EXPLOSION, DEATH, INJURY AND PROPERTY DAMAGE.

2. FOR YOUR SAFETY

Your safety is the most important thing we concerned!



Please read this manual carefully and fully understand before operating your appliance.

2.1 OPERATIONAL PRECAUTIONS

WARNING- to reduce the risk of fire, electric shock or injury to persons or property:

- If the supply cord is damaged, it must be replaced by the manufacturer or similarly qualified persons in order to avoid a hazard.
- The appliance shall be disconnected from its power source during service.
- Always operate the unit from a power source of equal voltage, frequency and rating as indicated on the product identification plate.
- Always use a power outlet that is grounded.
- Unplug the power cord when cleaning or when not in use.
- Do not operate with wet hands. Prevent water from spilling onto the unit.
- Do not immerse or expose the unit to rain, moisture or any other liquid.
- Do not leave the unit running unattended. Do not tilt or turn over the unit.
- Do not unplug while the unit is operating.
- Do not unplug by pulling on the power cord.
- Do not use an extension cord or an adapter plug.
- Do not put objects on the unit.
- Do not climb or sit on the unit.
- Do not insert fingers or other objects into the air outlet.
- Do not touch the air inlet or the aluminum fins of the unit.

- Do not operate the unit if it is dropped, damaged or showing signs of product malfunction.
- Do not clean the appliance with any chemicals.
- Ensure that the unit is far away from fire, inflammable, or explosive objects.
- The unit shall be installed in accordance with national wiring regulations.
- Do not use means to accelerate the defrosting process or to clean, other than those recommended by the manufacturer.
- The appliance shall be stored in a room without continuously operation sources (for example: open flames, an operating gas appliance or an operating electric heater).
- The appliance shall be stored so as to prevent mechanical damage from occurring.
- Do not destroy or burn the product.
- Be aware that refrigerants may not contain an odour.
- Pipe-work shall be protected from physical damage and shall not be installed in an unventilated space, if that space is smaller than 43sq.ft(4m²).
- Compliance with national gas regulations shall be observed.
- Keep any required ventilation openings clear of obstruction.
- The appliance shall be stored in a well-ventilated area where the room size corresponds to the room area as specified for operation.



Any person who is involved with working on or breaking into a refrigerant circuit should hold a current valid certificate from an industry-accredited assessment authority, which authorizes their competence to handle refrigerants safely in accordance with an industry, recognized assessment specification.



Servicing shall only be performed as recommended by the skilled personnel. Maintenance and repair requiring the assistance of skilled personnel shall be carried out under the supervision of the person competent in the use of flammable refrigerants.

If you don't understand something or need help, please contact the after-sales services.

2.2 SAFETY PRECAUTIONS ON SERVICING

Please follow these warnings when servicing an appliance with R32.

2.2.1 Checks to the area

Prior to beginning work on systems containing flammable refrigerants, safety checks are necessary to ensure that the risk of ignition is minimized. For repair to the refrigerating system, the following precautions shall be complied with prior to conducting work on the system.

2.2.2 Work procedure

Work shall be undertaken under a controlled procedure so as to minimize the risk of a flammable gas or vapor being present while the work is being performed.

2.2.3 General work area

All maintenance staff and others working in the local area shall be instructed on the nature of work being carried out. Work in confined spaces shall be avoided. The area around the work space shall be sectioned off. Ensure that the conditions within the area are safe by control of flammable material.

2.2.4 Checking for presence of refrigerant

The area shall be checked with an appropriate refrigerant detector prior to and during work, to ensure the technician is aware of potentially flammable atmospheres. Ensure that the leak detection equipment being used is suitable for use with flammable refrigerants, i.e. no sparking, adequately sealed or intrinsically safe.

2.2.5 Presence of fire extinguisher

If any hot work is to be conducted on the refrigeration equipment or any associated parts, appropriate fire extinguishing equipment shall be available to hand. Have a dry powder or CO₂ fire extinguisher adjacent to the charging area.

2.2.6 No ignition sources

No person carrying out work in relation to a refrigeration system which involves exposing any pipe work that contains or has contained flammable refrigerant shall use any sources of ignition in such a manner that it may lead to the risk of fire or explosion. All possible ignition sources, including cigarette smoking, should be kept sufficiently far away from the site of installation, repairing, removing and disposal, during which flammable refrigerant can possibly be released to the surrounding space. Prior to work taking place, the area around the equipment is to be surveyed to make sure that there are no flammable hazards or ignition risks. "No Smoking" signs shall be displayed.

2.2.7 Ventilated area

Ensure that the area is in the open air or that it is adequately ventilated before breaking into the system or conducting any hot work. A degree of ventilation shall continue during the period that the work is carried out. The ventilation should safely disperse any released refrigerant and preferably expel it externally into the atmosphere.

2.2.8 Checks to the refrigeration equipment

Where electrical components are being changed, they shall be fit for the purpose and to the correct specification. At all times the manufacturer's maintenance and service guidelines shall be followed. If in doubt, consult the manufacturer's technical department for assistance.

The following checks shall be applied to installations using flammable refrigerants:

- The charge size is in accordance with the room size within which the refrigerant containing parts are installed;
- The ventilation machinery and outlets are operating adequately and are not obstructed;
- If an indirect refrigerating circuit is being used, the secondary circuit shall be checked for the presence of refrigerant;

– Marking to the equipment continues to be visible and legible. Markings and signs that are illegible shall be corrected;

– Refrigeration pipe or components are installed in a position where they are unlikely to be exposed to any substance which may corrode refrigerant containing components, unless the components are constructed of materials which are inherently resistant to being corroded or are suitably protected against being so corroded.

2.2.9 Checks to electrical devices

Repair and maintenance to electrical components shall include initial safety checks and component inspection procedures. If a fault exists that could compromise safety, then no electrical supply shall be connected to the circuit until it is satisfactorily dealt with. If the fault cannot be corrected immediately but it is necessary to continue operation, an adequate temporary solution shall be used. This shall be reported to the owner of the equipment so all parties are advised.

Initial safety checks shall include:

- those capacitors are discharged: this shall be done in a safe manner to avoid possibility of sparking;
- that there no live electrical components and wiring are exposed while charging, recovering or purging the system;
- that there is continuity of earth bonding.



WARNING!

Install the unit in rooms which exceed 43sq.ft(4 m²).

Do not install the unit in a place where inflammable gas may leak.



NOTE!

The manufacturer may provide other suitable example or may provide additional information about the refrigerant odour.

3. PRODUCT OVERVIEW

3.1 PRODUCT DIAGRAM

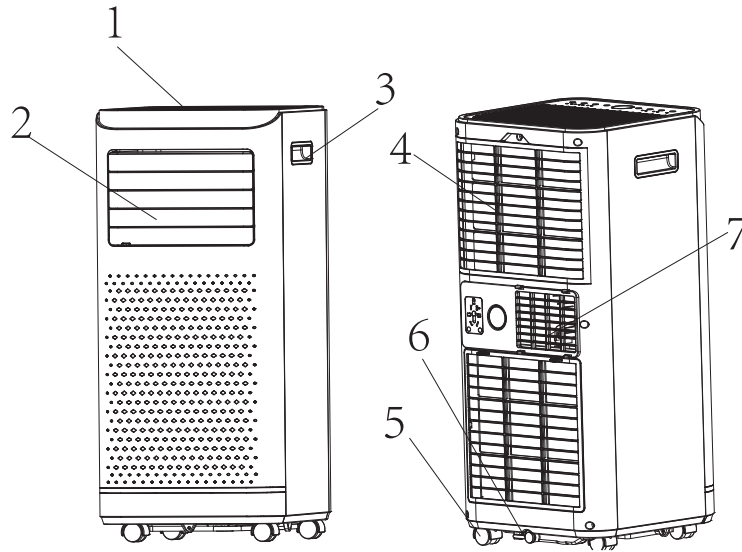

1	Control panel	5	Caster
2	Air outlet with adjustable louver	6	Drainage hole
3	Handle	7	Air exhaust
4	Air inlet with air filter		

Note: The appearance is only for reference. Please see the real product for detailed information.

3.2 FEATURES

- √ High capacity in a compact size with fan, cooling and dehumidifying function.
- √ Temperature setting and display
- √ LED Digital display
- √ Electronic control with built-in timer, sleep mode
- √ Self-evaporating system for better efficient
- √ Auto shut off when tank full
- √ Automatic restart in the event of power outage
- √ Auto defrosting function at low ambient temperatures
- √ Remote control
- √ 2-speed fan
- √ Casters for easy mobility

4. INSTALLATION

4.1 UNPACKING

- Unpack the carton and take the appliance and accessories out.
- Check the device after unpacking for any damage or scratches on it.

● Accessories:

- 1. Exhaust hose
- 2. Hose connector
- 3. Window kit adapter
- 4. Remote control
- 5. Drain pipe
- 6. Window kit

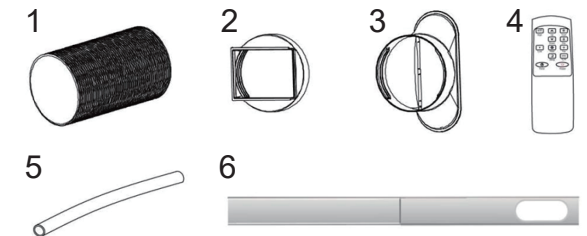

4.2 Choose your location

- If tipped more than 45°, allow the unit to set upright for at least 24 hours before start up.
- Place the unit on a firm, level surface in an area with at least 1.65ft(50cm) of free space around it to allow for proper air circulation.
- Do not operate in close proximity to walls, curtains, or other objects that may block air inlet and outlet. Keep the air inlet and outlet free of obstacles.
- Never install the unit where it could be subject to:
 - ★ Heat sources such as radiators, heat registers, stoves or other products that produce heat.
 - ★ Direct sunlight
 - ★ Mechanical vibration or shock
 - ★ Excessive dust
 - ★ Lack of ventilation, such as cabinet or bookcase
 - ★ Uneven surface

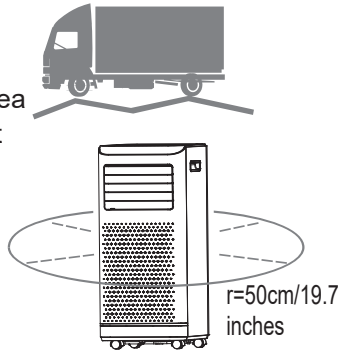

WARNING!

Install the unit in rooms which exceed 43sq.ft(4 m²).
Do not install the unit in a place where inflammable gas may leak.

NOTE!

The manufacturer may provide other suitable example or may provide additional information about the refrigerant odour.

4.3 ATTACH THE EXHAUST HOSE

The air conditioner needs to be ventilated to the outside so that the air containing waste heat and moisture discharged from the appliance can be discharged from the room.

Do not replace or extend exhaust hose which will result in decreased efficiency, even worse shut down the unit due to low back pressure.

Step 1:

Connect the hose connector to one end of the exhaust hose.

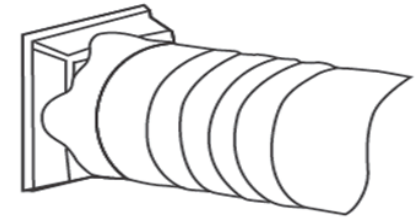

Step 2:

Connect the windows kit adapter to the other end of the exhaust hose.

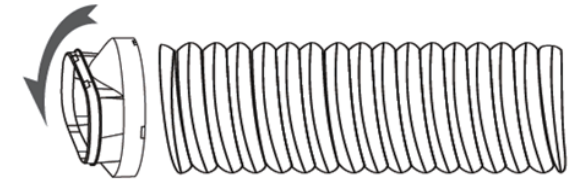

Step 3:

Extend the adjustable window kit the length of your window. Connect the exhaust hose to the window kit.



Step 4:

Close your window to secure the kit in place. It needs to hold the windows kit firmly in place, secure the window kit with duct tape if required. It is recommended that the gap between the adapter and the sides of the window should be sealed off for maximum efficiency.

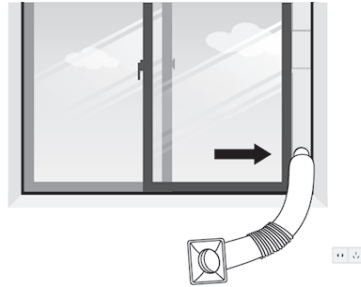
**Step 5:**

Attach the hose connector to the exhaust air outlet of unit.

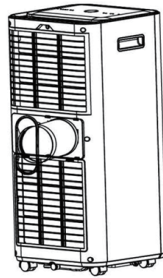
**Step 6:**

Adjust the length of the flexible exhaust hose, to make sure the distance between the unit and the window will be more than 27.6inches (70cm), height from exhaust hose to the floor will be more than 35.4inches(90cm). And avoid bends in the hose. Then place AC near an electrical outlet.

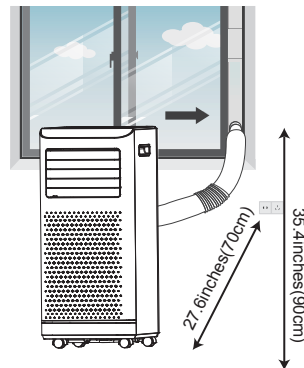
**Step 7:**

Adjust the louver at the air outlet, and then switch on the unit.

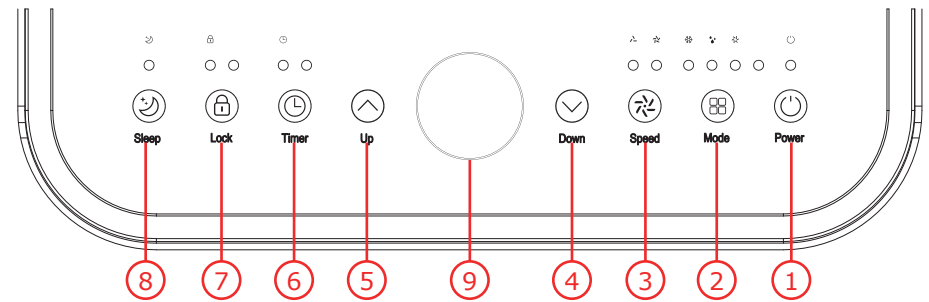
5. OPERATION**5.1 CONTROL PANEL AND DISPLAY**

1	POWER	Press to switch the machine on or off
2	MODE	Press to switch the operation mode between fan, cooling and dehumidifier
3	SPEED	Press to switch the fan speed between HIGH and LOW
4	DOWN	Decrease the desired temperature or timer setting
5	UP	Increase the desired temperature(16°C ~ 32°C) (61°F ~ 90°F) or timer setting
6	TIMER	Sets a time for the unit to automatically start or stop.
7	LOCK	Long press to turn on or turn off the child lock function
8	SLEEP	Press to turn on sleep mode or off
9	LED Display	Display timer setting and room temperature

5.2 REMOTE CONTROL

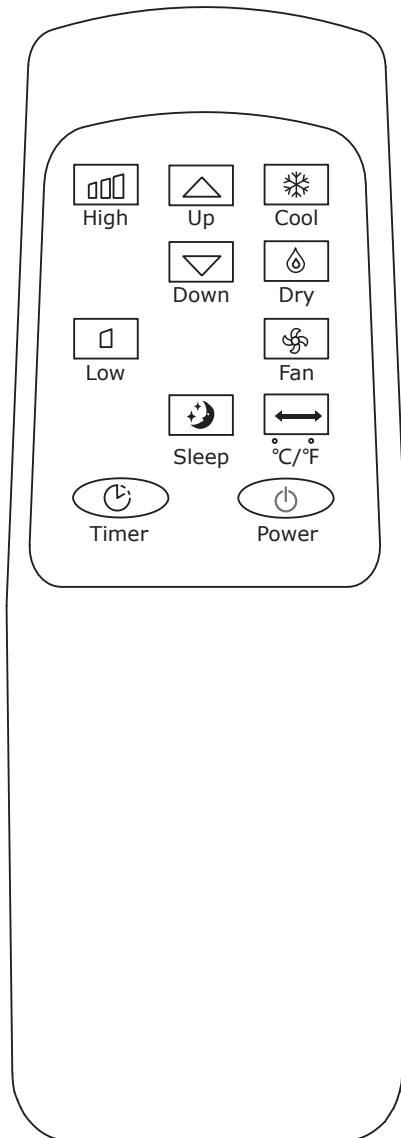

5.3 SETTINGS

5.3.1 Start-up and Shutdown

- ⇒ Press POWER to turn the unit on.
- ⇒ Press MODE button to select the desired operation mode.
- ⇒ Press POWER again to turn off the power.

5.3.2 Operation mode

The unit has four operation modes: Fan, Cool, Dehumidifier, Sleep.

The unit working temperature under cooling mode is 16°C-35°C/61°F-95°F.

A. Cooling your room

Select the cool mode to lower the temperature in your room.

- ⇒ Press MODE button repeatedly until the Cool indicator lights up.
- ⇒ Press Up/Down button to adjust the temperature which is displayed on the screen. The temperature can be set between 16°C/61°F and 32°C/90°F.
- ⇒ Press SPEED button repeatedly until the desired fan speed indicator lights up.

To control the direction of the air flow horizontally, please adjust the inner louver by hand.

Note: The air conditioner stops if the room temperature is lower than selected temperature.

B. Ventilating your room

- ⇒ Press MODE button repeatedly until the FAN indicator lights up. In ventilation mode the room air is circulated, but not cooled.
- ⇒ Press SPEED button repeatedly to select the fan speed as desired.

C. Drying your room

⇒ Press MODE button on the control panel or remote control, the dry indicator lights up. The fan speed is unable to select. User should connect the hose to the drain outlet at the bottom of the unit.

Note: In this mode, the fan speed switches over to low speed and cannot be selected.

D. Sleep mode

The sleep mode can be activated when in cool mode.

■ In cool mode:

After 1 hour the preset temperature is increased by 1°C, after another hour the preset temperature will again be increased by 1°C.

5.3.3 TIMER SETTING (1 hour - 24 hours) :

The timer has two ways of operation:

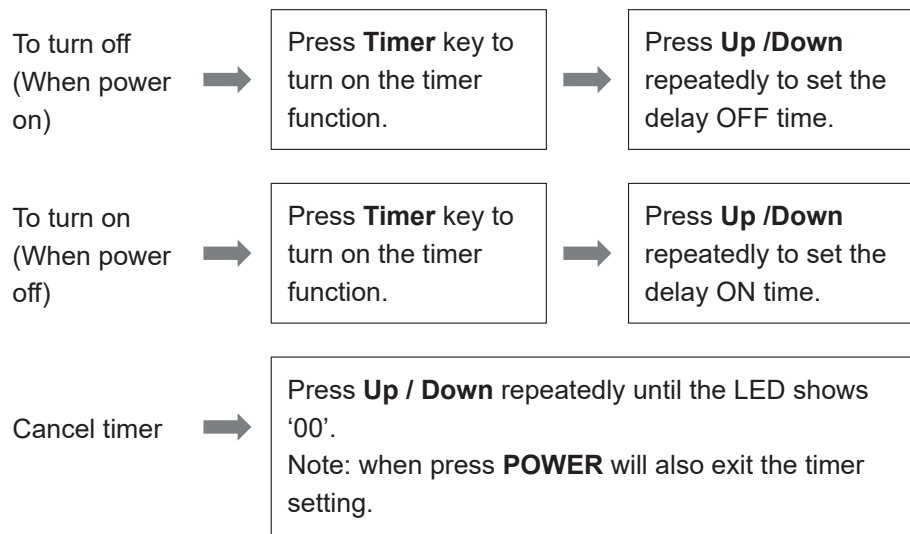

5.3.4 Automatic Defrost

At low room temperatures, frost may buildup at the evaporator during operation. The unit will automatically start defrosting and the **POWER LED** indicator will flash. The defrost control sequence is as follows:

A. When the unit operates in the cooling operation, drying operation, the ambient temperature sensor senses the evaporator coil temperature is below -1°C(30°F). When the compressor stops operating for 10 minutes or the coil temperature up to 7°C(44°F), the unit will restart to cool operating mode.

B. When the unit operates in the heating operation, drying operation, once the coil temperature sensor senses the temperature of the evaporator is below 40°C/104°F and the differential temperature between coil temperature and room temperature is below 19°C/66°F after the compressor operation for 20minutes, the unit start defrosting for 5 minutes and the power indicator will flash.

5.3.5 Overload Protection

In the event of a power loss, to protect the compressor there is a 3-minute delay until the compressor restarts.

5.4 DRAINAGE

Manual drainage:

1) When the machine stops after the water is full, please unplug the power plug.

Notes: Please move the machine carefully, so as not to spill the water in the water pan at the bottom of the body.

2) Place the water container below the side water outlet behind the body.

3) Unplug the water plug, the water will automatically flow into the water container.

Notes:

1. Keep the water plug properly.
2. During drainage, the body can be tilted slightly backwards.
3. If the water container cannot hold all the water, before the water container is full, stuff the water outlet with the water plug as soon as possible to prevent water from flowing to the floor or the carpet.
4. When the water is discharged, stuff the water plug.

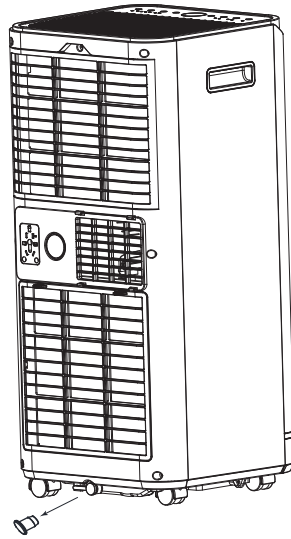

Notes: 1. Restart the machine after the water plug and drainage cover are installed, otherwise condensate water of the machine will flow to the floor or the carpet.

Continuous drainage

The self-evaporating system uses the collected water to cool the condenser coils for better efficient performance. There is no need to empty the drainage tank in cooling operation, except in drying operation and high humidity conditions. The condensate water evaporates at the condenser and is evacuated through the exhaust hose.

For continuous operation or unattended operating in drying operation, please connect the attached drain hose to the unit. Condensate water will automatically flow into a bucket or drain by gravity.

- Switch off the unit before operating.
- Remove the plug of the water outlet opening, and keep it in safe area.
- Securely and properly connect the drain hose and make sure that it is not kinked and clear of obstruction.
- Place the outlet of hose over a drain or bucket and ensure that water could freely flow out of the unit.
- Do not submerge the end of hose into water; otherwise it can cause "Air Lock" in the hose.

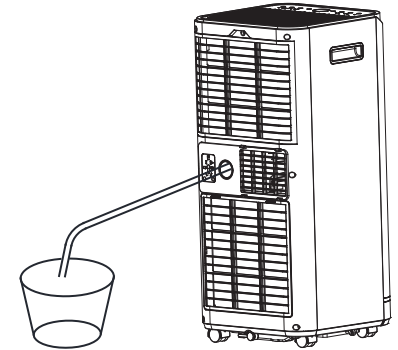
**To avoid water spillage:**

- As the negative pressure of condensate drain pan is large, tilt the drain hose downward toward the floor. It is appropriate that the degree of inclination should exceed 20 degrees.
- Straighten the hose to avoid a trap existing in the hose.

6. CLEANING AND CARE**6.1. CLEANING THE AIR FILTER (every two weeks)**

Dust collects on the filter and restricts the airflow. The restricted airflow reduces the efficiency of the system, and if it becomes blocked, it can cause damage to the unit.

The air filter requires regular cleaning. The air filter is removable for easy cleaning. Do not operate the unit without an air filter, or the evaporator may be contaminated.

1. Press POWER button to switch off the unit and unplug the power cord.
2. Remove the filter mesh from the unit.
3. Use a vacuum cleaner to suck dust from the filter.
4. Turn the filter over and rinse the air filter under running water. Let the water run through the filter in the opposite direction of air flow. Set aside and allow the filter to air dry completely before reinstalling.

Switch off the unit and remove the air filters.

Rinse the air filter under running water.

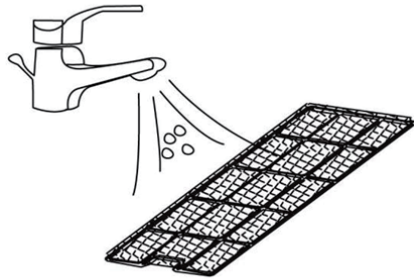

Warning!!!

Do not touch the evaporator surface with bare-hand, or could cause injury of your fingers.

6.2. CLEANING UP OF REFRIGERANT

General Measures:

1. Gas/vapor is heavier than air. May accumulate in confined spaces, particularly at or below ground level.
2. Eliminate every possible source of ignition.
3. Use appropriate personal protection equipment (PPE).
4. Evacuate unnecessary personnel, isolate, and ventilate area.
5. Do not get in eyes, on skin, or on clothing. Do not breathe vapors or gas.

6. Prevent access to sewers and public waters.
7. Stop the source of the release, if it is safe to do so. Consider the use of water spray to disperse vapors.
8. Isolate the area until gas has dispersed. Ventilate and gas test area before entering. Contact local competent authorities after a spill.

7. TROUBLESHOOTING

Symptom	Inspection	Solution
The unit is not operating.	√ Check the power connection in secure.	■ Insert the power cord securely into the wall outlet.
	√ Check if the water level indicator lights up.	■ Empty the drain pan by removing the rubber plug.
	√ Check the room temperature.	■ The range of operating temperature is 5-35°C(41°F ~95°F).
The unit works with reduced capacity.	√ Check the air filter for dirt.	■ Clean the air filter as necessary.
	√ Check if the air duct is blocked.	■ To clear the obstacle.
	√ Check if the room door or window is open.	■ Keep the door and windows closed.

		√ Check if the desired operating mode is selected and the temperature is properly set.	■ Set the mode and temperature at proper set-point according to the manual.
		√ The exhaust hose is detached.	■ Make sure that the exhaust hose is securely attached.
Water Leakage		√ Overflow while moving the unit.	■ Empty the water tank before transport.
		√ Check if the drain hose is kinked or bent.	■ Straighten the hose to avoid a trap existing.
Excessive Noise		√ Check if the unit is securely positioned.	■ Place the unit on horizontal and firm ground.
		√ Check if there are any loose or vibrating parts.	■ Secure and tighten the parts.
		√ Noise sounds like water flowing.	■ Noise comes from flowing refrigerant. This is normal.
Error Codes	E0	√ Communication faults between main PCB and display PCB.	■ Check the wire harness of the display PCB for damage.
	E1	√ Ambient temperature sensor failure.	■ Check connection or replace it. To clean or replace the temperature sensor.

	E2	√ Coil temperature sensor failures.	■ Check connection or replace it. To clean or replace the temperature sensor.
	Ft	√ Condensate water high level alarm.	■ Empty the drain pan by removal of the rubber plug.

8. DECOMMISSIONING

8.1 STORAGE

Long-Term Storage - If you will not use the unit for an extended period of time (more than a few weeks) it is best to clean the unit and dry it out completely. Please follow the steps below to store the unit:

1. Unplug the unit and remove exhaust hose and window kit for storage with the unit.
2. Drain the remaining water from the unit.
3. Clean the filter and let the filter dry completely in a shaded area.
4. Re-install the filter in place.
5. The unit must be kept in upright position when in storage.
6. Preserve the machine in ventilating, dry, non-corrosive gas and safe indoor place.

ATTENTION:

The evaporator inside the machine has to be dried out before the unit is packed to avoid component damage and molds. Unplug the unit and place it in a dry open area for days to dry it out. Another way to dry the unit is turn on the machine, adjust it to low-wind ventilation mode, and maintain this state until the drainage pipe becomes dry, so as to keep the inside of the body in a dry state and prevent it from mildewing.

8.2 DISPOSAL



WARNING!

Releasing refrigerant into atmosphere is strictly forbidden!



Do not dispose of electrical appliances as unsorted municipal waste, use separate collection facilities. Contact your local government for information regarding the collection systems available. If electrical appliances are disposed of in landfills or dumps, hazardous substances can leak into the groundwater and get into the food chain, damaging your health and well-being.

FR

1. AVANT DE COMMENCER

1.1 DESCRIPTION DU PRODUIT

Nos puissants climatiseurs portables sont d'excellentes solutions de refroidissement pour les pièces individuelles, créant une atmosphère confortable dans votre espace. Ils disposent également d'une fonction de ventilation et de déshumidification pour faire circuler l'air et éliminer l'humidité. Ce sont des systèmes autonomes qui ne nécessitent pas d'installation permanente, ce qui vous permet de vous déplacer dans l'espace où vous en avez le plus besoin. Ils sont couramment utilisés dans les cuisines, les locaux temporaires, les salles informatiques, les garages et bien d'autres endroits où l'installation d'un climatiseur extérieur est limitée.

Le réfrigérant utilisé est le R32, qui est respectueux de l'environnement. Le R32 n'a aucune influence néfaste sur la couche d'ozone (ODP), un effet de serre négligeable (GWP) et est disponible dans le monde entier. En raison de ses propriétés énergétiques efficaces, le R32 convient parfaitement comme réfrigérant pour cette application. Des précautions particulières doivent être prises en considération en raison de la haute inflammabilité du réfrigérant.

1.2 SYMBOLES DE L'APPAREIL ET DU MANUEL D'UTILISATION



Avertissement

Cette unité utilise un réfrigérant inflammable. Si le réfrigérant fuit et entre en contact avec le feu ou une pièce chauffante, il produira des gaz nocifs et il y a un risque d'incendie.



Lisez attentivement le MANUEL DE L'UTILISATEUR avant d'utiliser l'appareil.



Des informations complémentaires sont disponibles dans le MANUEL D'UTILISATION, le MANUEL DE SERVICE, etc.



Le personnel d'entretien est tenu de lire attentivement le MANUEL D'UTILISATION et le MANUEL DE SERVICE avant toute utilisation.

POUR DES RAISONS DE SÉCURITÉ, IL FAUT TOUJOURS RESPECTER LES POINTS SUIVANTS

- Cet appareil est destiné à être utilisé par des utilisateurs experts ou formés dans des magasins, dans l'industrie légère et dans les exploitations agricoles, ou à des fins commerciales par des personnes non spécialisées.
- Cet appareil peut être utilisé par des enfants à partir de 8 ans et des personnes ayant des capacités physiques, sensorielles ou mentales réduites ou un manque d'expérience et de connaissances s'ils ont été supervisés ou ont reçu des instructions concernant l'utilisation de l'appareil en toute sécurité et s'ils comprennent les risques encourus. Les enfants ne doivent pas jouer avec l'appareil. Le nettoyage et l'entretien par l'utilisateur ne doivent pas être effectués par des enfants sans surveillance.
- L'appareil est conçu uniquement pour être utilisé avec du gaz R-32 (propane) comme réfrigérant désigné.
- La boucle de réfrigérant est scellée. Seul un technicien qualifié peut procéder à son entretien !
- Ne pas rejeter le réfrigérant dans l'atmosphère.
- Le R-32 (propane) est inflammable et plus lourd que l'air.
- Il s'accumule d'abord dans les zones basses mais peut être mis en circulation par les ventilateurs.
- Si du gaz propane est présent ou même suspecté, ne laissez pas du personnel non formé tenter d'en trouver la cause.
- Le gaz propane utilisé dans l'appareil n'a pas d'odeur.
- L'absence d'odeur n'indique pas une absence de gaz échappé.

- Si une fuite est détectée, évacuez immédiatement toutes les personnes du magasin, ventilez la pièce et contactez le service d'incendie local pour les informer qu'une fuite de propane s'est produite.
- Ne laissez aucune personne retourner dans la pièce avant l'arrivée du technicien de service qualifié, qui vous informera qu'il est possible de retourner dans la pièce en toute sécurité.
- Aucune flamme nue, cigarette ou autre source possible d'inflammation ne doit être utilisée à l'intérieur ou à proximité des appareils.
- Les pièces constitutives sont conçues pour le propane et ne s'enflamment pas et ne produisent pas d'étincelles. Les pièces constitutives ne doivent être remplacées que par des pièces de réparation identiques.

LE NON-RESPECT DE CET AVERTISSEMENT PEUT ENTRAÎNER UNE EXPLOSION, LA MORT, DES BLESSURES ET DES DOMMAGES MATÉRIELS.

2. POUR VOTRE SÉCURITÉ

Votre sécurité est la chose la plus importante qui nous préoccupe !



AVERTISSEMENT

Veuillez lire attentivement ce manuel et le comprendre parfaitement avant d'utiliser votre appareil.

2.1 PRÉCAUTIONS D'UTILISATION

AVERTISSEMENT- pour réduire le risque d'incendie, de choc électrique ou de blessure aux personnes ou aux biens :

- Si le cordon d'alimentation est endommagé, il doit être remplacé par le fabricant ou par des personnes de qualification similaire afin d'éviter tout risque.
- L'appareil doit être débranché de sa source d'alimentation pendant l'entretien.

- Faites toujours fonctionner l'appareil à partir d'une source d'alimentation de même tension, fréquence et puissance, comme indiqué sur la plaque d'identification du produit.
- Utilisez toujours une prise de courant mise à la terre.
- Débranchez le cordon d'alimentation lors du nettoyage ou lorsque l'appareil n'est pas utilisé.
- Ne pas utiliser l'appareil avec des mains mouillées. Empêchez l'eau de se répandre sur l'appareil.
- Ne pas immerger ou exposer l'appareil à la pluie, à l'humidité ou à tout autre liquide.
- Ne laissez pas l'appareil fonctionner sans surveillance. Ne pas incliner ou retourner l'appareil.
- Ne débranchez pas l'appareil pendant qu'il fonctionne.
- Ne pas débrancher en tirant sur le cordon d'alimentation.
- N'utilisez pas de rallonge ou de fiche d'adaptation.
- Ne posez pas d'objets sur l'appareil.
- Ne montez pas et ne vous asseyez pas sur l'appareil.
- N'insérez pas vos doigts ou d'autres objets dans la sortie d'air.
- Ne touchez pas l'entrée d'air ou les ailettes en aluminium de l'appareil.
- N'utilisez pas l'appareil s'il est tombé, endommagé ou s'il présente des signes de dysfonctionnement.
- Ne nettoyez pas l'appareil avec des produits chimiques.
- Veillez à ce que l'appareil soit éloigné du feu, d'objets inflammables ou explosifs.
- L'appareil doit être installé conformément aux réglementations nationales en matière de câblage.
- N'utilisez pas de moyens pour accélérer le processus de dégivrage ou pour nettoyer, autres que ceux recommandés par le fabricant.
- L'appareil doit être stocké dans une pièce sans sources de fonctionnement continu (par exemple : flammes nues, appareil à gaz en fonctionnement ou chauffage électrique en fonctionnement).

- L'appareil doit être stocké de manière à éviter tout dommage mécanique.
- Ne pas détruire ou brûler le produit.
- Sachez que les réfrigérants peuvent ne pas avoir d'odeur.
- Les tuyauteries doivent être protégées contre les dommages physiques et ne doivent pas être installées dans un espace non ventilé, si cet espace est inférieur à 4 m².
- Les réglementations nationales sur le gaz doivent être respectées.
- Veillez à ce que les ouvertures de ventilation nécessaires ne soient pas obstruées.
- L'appareil doit être stocké dans un endroit bien ventilé où la taille de la pièce correspond à la surface de la pièce telle que spécifiée pour le fonctionnement.



Toute personne amenée à travailler sur un circuit de fluide frigorigène ou à y pénétrer doit être titulaire d'un certificat en cours de validité délivré par une autorité d'évaluation accréditée par l'industrie, qui autorise sa compétence à manipuler les fluides frigorigènes en toute sécurité, conformément à une spécification d'évaluation reconnue par l'industrie.



L'entretien doit être effectué uniquement selon les recommandations du fabricant de l'équipement. L'entretien et la réparation nécessitant l'aide d'autres personnes qualifiées doivent être effectués sous la supervision de la personne compétente dans l'utilisation des réfrigérants inflammables.

Si vous ne comprenez pas quelque chose ou si vous avez besoin d'aide, veuillez contacter le service après-vente.

2.2 PRÉCAUTIONS DE SÉCURITÉ LORS DE L'ENTRETIEN

Veillez suivre ces avertissements lors de l'entretien d'un appareil avec R32.

2.2.1 Contrôles de la zone

Avant de commencer à travailler sur des systèmes contenant des réfrigérants inflammables, des contrôles de sécurité sont nécessaires pour s'assurer que le risque d'inflammation est réduit au minimum. Pour la réparation du système frigorifique, les précautions suivantes doivent être respectées avant de procéder aux travaux sur le système.

2.2.2 Procédure de travail

Le travail doit être entrepris selon une procédure contrôlée de manière à minimiser le risque de présence de gaz ou de vapeur inflammable pendant l'exécution du travail.

2.2.3 Zone de travail générale

Tout le personnel de maintenance et les autres personnes travaillant dans la zone locale doivent être informés de la nature du travail effectué. Le travail dans des espaces confinés doit être évité. La zone autour de l'espace de travail doit être isolée. Assurez-vous que les conditions à l'intérieur de la zone sont sûres en contrôlant les matériaux inflammables.

2.2.4 Vérification de la présence de réfrigérant

La zone doit être vérifiée à l'aide d'un détecteur de réfrigérant approprié avant et pendant le travail, afin de s'assurer que le technicien est conscient des atmosphères potentiellement inflammables. Assurez-vous que l'équipement de détection des fuites utilisé est adapté à une utilisation avec des réfrigérants inflammables, c'est-à-dire qu'il ne produit pas d'étincelles, qu'il est correctement scellé ou qu'il est intrinsèquement sûr.

2.2.5 Présence d'un extincteur

Si un travail à chaud doit être effectué sur l'équipement frigorifique ou sur toute pièce associée, un équipement d'extinction d'incendie approprié doit être disponible à portée de main. Disposer d'un extincteur à poudre ou au CO₂ à proximité de la zone de chargement.

2.2.6 Absence de sources d'inflammation

Aucune personne effectuant des travaux sur un système de réfrigération qui impliquent l'exposition d'une tuyauterie contenant ou ayant contenu un réfrigérant inflammable ne doit utiliser de sources d'inflammation de telle manière que cela puisse entraîner un risque d'incendie ou d'explosion. Toutes les sources d'inflammation possibles, y compris la cigarette, doivent être maintenues suffisamment éloignées du lieu d'installation, de réparation, de démontage et d'élimination, au cours desquelles du réfrigérant inflammable peut éventuellement être libéré dans l'espace environnant. Avant le début des travaux, la zone autour de l'équipement doit être examinée pour s'assurer qu'il n'y a pas de dangers inflammables ou de risques d'inflammation. Des panneaux "Défense de fumer" doivent être affichés.

2.2.7 Zone ventilée

Assurez-vous que la zone est à l'air libre ou qu'elle est correctement ventilée avant de pénétrer dans le système ou d'effectuer tout travail à chaud. Un certain degré de ventilation doit être maintenu pendant la durée du travail. La ventilation doit disperser en toute sécurité tout fluide frigorigène libéré et l'expulser de préférence à l'extérieur dans l'atmosphère.

2.2.8 Contrôles de l'équipement frigorifique

Lorsque des composants électriques sont remplacés, ils doivent être adaptés à l'usage prévu et conformes aux spécifications. Les directives d'entretien et de service du fabricant doivent être respectées à tout moment. En cas de doute, consultez le service technique du fabricant pour obtenir de l'aide.

Les contrôles suivants doivent être appliqués aux installations utilisant des réfrigérants inflammables :

- La taille de la charge est conforme à la taille de la pièce dans laquelle sont installées les pièces contenant le réfrigérant ;
- Les machines et les sorties de ventilation fonctionnent correctement et ne sont pas obstruées ;
- Si un circuit frigorifique indirect est utilisé, la présence de fluide frigorigène est vérifiée dans le circuit secondaire ;
- Le marquage de l'équipement reste visible et lisible. Les marquages et les signes qui sont illisibles doivent être corrigés ;

- La tuyauterie ou les composants frigorifiques sont installés dans une position où ils ne risquent pas d'être exposés à une substance susceptible de corroder les composants contenant du réfrigérant, à moins que les composants ne soient construits dans des matériaux intrinsèquement résistants à la corrosion ou qu'ils soient protégés de manière appropriée contre cette corrosion.

2.2.9 Contrôles des dispositifs électriques

La réparation et l'entretien des composants électriques doivent comprendre des contrôles de sécurité initiaux et des procédures d'inspection des composants. S'il existe un défaut susceptible de compromettre la sécurité, aucune alimentation électrique ne doit être connectée au circuit tant que le problème n'a pas été résolu de manière satisfaisante. Si le défaut ne peut être corrigé immédiatement mais qu'il est nécessaire de poursuivre l'exploitation, une solution temporaire adéquate doit être utilisée. Cette solution doit être signalée au propriétaire de l'équipement afin que toutes les parties soient informées.

Les contrôles de sécurité initiaux doivent comprendre les éléments suivants

- que les condensateurs sont déchargés : ceci doit être fait de manière sûre pour éviter toute possibilité d'étincelle ;
- qu'aucun composant et câblage électrique sous tension n'est exposé pendant la charge, la récupération ou la purge du système ;
- que la continuité de la mise à la terre est assurée.

AVERTISSEMENT !



Installez l'appareil dans des pièces dont la superficie est supérieure à 4 m² (43sq.ft).

N'installez pas l'unité dans un endroit où des gaz inflammables peuvent fuir.



REMARQUE !

Le fabricant peut fournir d'autres exemples appropriés ou des informations supplémentaires sur l'odeur du réfrigérant.

3. APERÇU DU PRODUIT

3.1 SCHÉMA DU PRODUIT

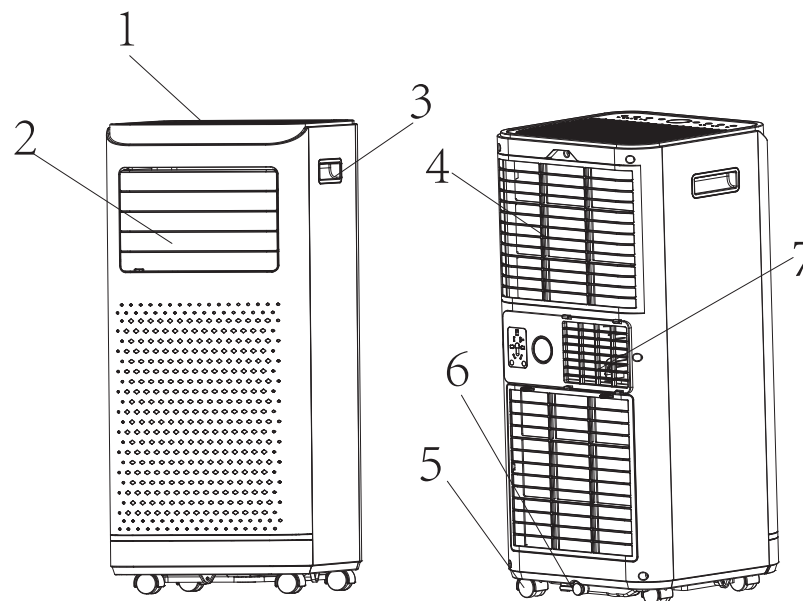

1	Panneau de contrôle	5	Roulette
2	Sortie d'air avec persienne réglable	6	Trou de drainage
3	Poignée	7	Sortie d'air
4	Entrée d'air avec filtre à air		

Remarque : L'apparence n'est qu'une référence. Veuillez consulter le produit réel pour obtenir des informations détaillées.

3.2 CARACTÉRISTIQUES

- ✓ Grande capacité dans un format compact avec fonction de ventilation, de refroidissement et de déshumidification.
- ✓ Réglage et affichage de la température
- ✓ Affichage numérique à LED
- ✓ Contrôle électronique avec minuterie intégrée, mode veille
- ✓ Système d'auto-évaporation pour une meilleure efficacité
- ✓ Arrêt automatique lorsque le réservoir est plein
- ✓ Redémarrage automatique en cas de coupure de courant
- ✓ Fonction de dégivrage automatique à basse température ambiante
- ✓ Télécommande
- ✓ Ventilateur à 2 vitesses
- ✓ Roulettes pour une mobilité aisée

4. INSTALLATION

4.1 DÉBALLAGE

- Déballez le carton et sortez l'appareil et les accessoires.
- Après le déballage, vérifiez si l'appareil n'est pas endommagé ou rayé.
- Accessoires :
- 1. Tuyau d'évacuation
- 2. Connecteur de tuyau
- 3. Adaptateur de kit de fenêtre
- 4. Télécommande
- 5. Tuyau d'évacuation
- 6. Kit de fenêtre

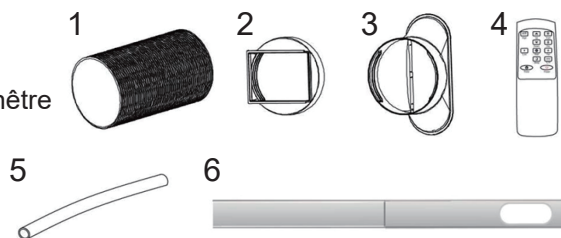

4.2 Choisissez votre emplacement

- Si l'appareil est incliné de plus de 45°, laissez-le reposer à la verticale pendant au moins 24 heures avant de le mettre en marche.
- Placez l'appareil sur une surface ferme et plane, dans un endroit où il y a au moins 50 cm d'espace libre autour de l'appareil pour permettre une bonne circulation de l'air.
- N'utilisez pas l'appareil à proximité de murs, de rideaux ou d'autres objets qui pourraient bloquer l'entrée et la sortie d'air. Maintenez l'entrée et la sortie d'air libres de tout obstacle.
- N'installez jamais l'appareil dans un endroit où il pourrait être soumis à :
 - ★ Des sources de chaleur telles que des radiateurs, des bouches de chaleur, des poêles ou d'autres produits qui produisent de la chaleur.
 - ★ à la lumière directe du soleil
 - ★ Des vibrations ou des chocs mécaniques
 - ★ Poussière excessive
 - ★ Manque de ventilation, tel qu'une armoire ou une bibliothèque
 - ★ Surface inégale

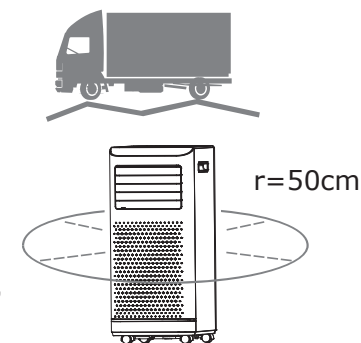

AVERTISSEMENT !

Installez l'appareil dans des pièces dont la superficie est supérieure à 4 m² (43sq.ft).

N'installez pas l'unité dans un endroit où des gaz inflammables peuvent fuir.



REMARQUE !

Le fabricant peut fournir d'autres exemples appropriés ou des informations supplémentaires sur l'odeur du réfrigérant.



4.3 FIXATION DU TUYAU D'ÉVACUATION

Le climatiseur doit être ventilé vers l'extérieur afin que l'air contenant la chaleur perdue et l'humidité évacuée par l'appareil puisse être évacué de la pièce.

Ne remplacez pas ou ne prolongez pas le tuyau d'évacuation, ce qui entraînerait une diminution de l'efficacité, voire pire l'arrêt de l'appareil en raison d'une faible contre-pression.

Étape 1 :

Raccordez le connecteur de tuyau à une extrémité du tuyau d'évacuation.

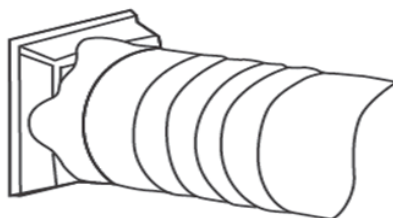

Étape 2 :

Raccordez l'adaptateur du kit de fenêtres à l'autre extrémité du tuyau d'évacuation.

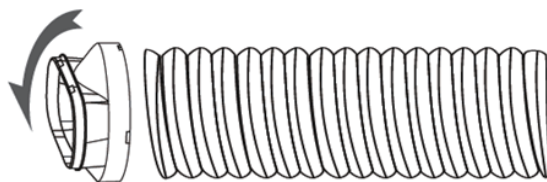

Étape 3 :

Allongez le kit de fenêtre réglable de la longueur de votre fenêtre. Raccordez le tuyau d'échappement au kit de fenêtre.



Étape 4 :

Fermez votre fenêtre pour fixer le kit en place. Le kit de fenêtre doit être maintenu fermement en place. Fixez le kit de fenêtre avec du ruban adhésif en toile si nécessaire. Il est recommandé d'obturer l'espace entre l'adaptateur et les côtés de la fenêtre pour une efficacité maximale.

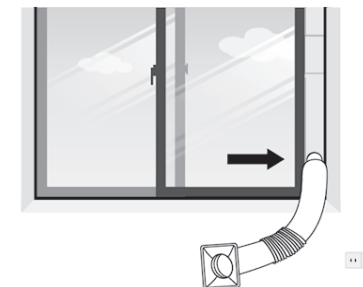

Étape 5 :

Fixez le connecteur du tuyau à la sortie d'air vicié de l'unité.

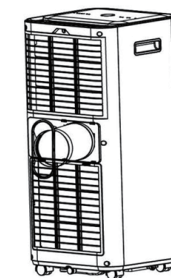

Étape 6 :

Ajustez la longueur du tuyau d'évacuation flexible, pour vous assurer que la distance entre l'unité et la fenêtre sera supérieure à 70 cm (27,6 pouces), la hauteur du tuyau d'évacuation au sol sera supérieure à 90 cm (35,4 pouces). Et évitez les coudes dans le tuyau. Placez ensuite le CA près d'une prise électrique.

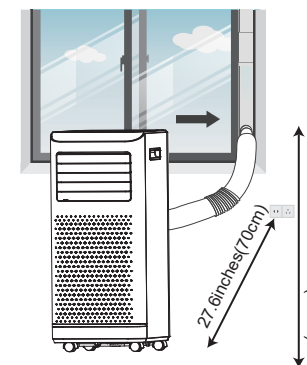

Étape 7 :

Réglez la grille de la sortie d'air, puis mettez l'appareil en marche.

5. FONCTIONNEMENT

5.1 PANNEAU DE COMMANDE ET AFFICHAGE

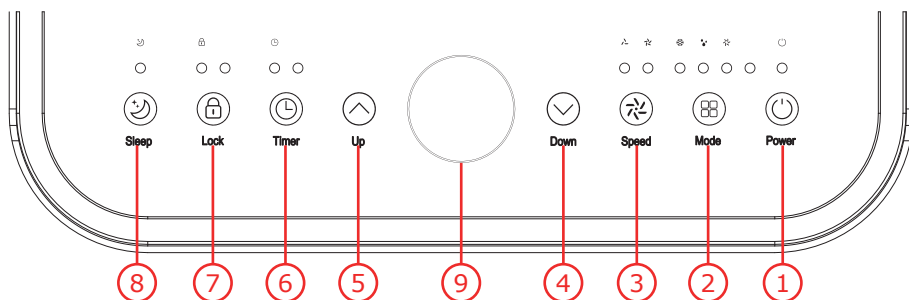

1	PUISSANCE	Appuyez sur cette touche pour allumer ou éteindre la machine
2	MODE	Appuyez sur cette touche pour basculer le mode de fonctionnement entre ventilateur, refroidissement et déshumidificateur.
3	VITESSE	Appuyez sur cette touche pour changer la vitesse du ventilateur entre HIGH et LOW.
4	BASSE	Diminuer la température souhaitée ou le réglage de la minuterie.
5	HAUT	Augmentez la température souhaitée (16°C ~ 32°C) (61°F ~ 90°F) ou le réglage du minuteur.
6	MINUTERIE	Définit une heure pour le démarrage ou l'arrêt automatique de l'appareil.
7	VERROUILLE	Appui long pour activer ou désactiver la fonction de sécurité enfant.
8	SOMMEIL	Appuyez pour activer ou désactiver le mode veille
9	Affichage LED	Affichage du réglage de la minuterie et de la température ambiante.

5.2 TÉLÉCOMMANDE

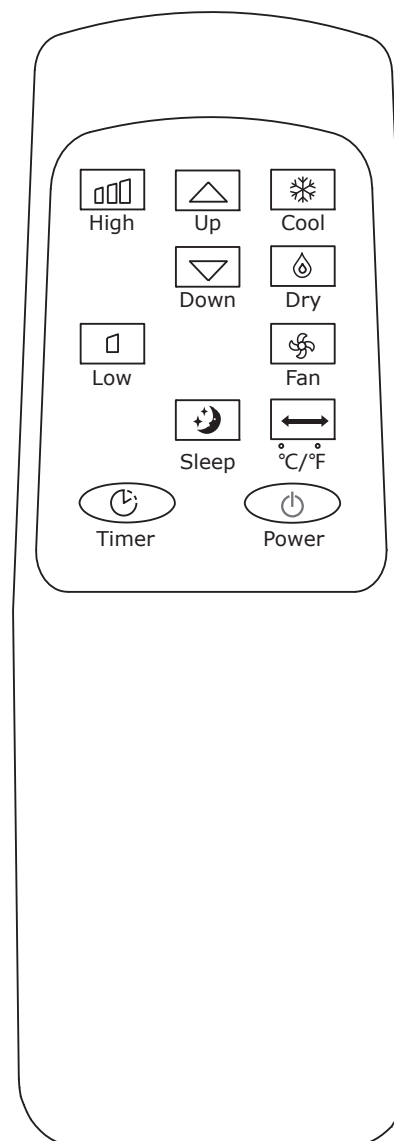

5.3 RÉGLAGES

5.3.1 Mise en marche et arrêt

⇨ Appuyez sur la touche POWER pour mettre l'appareil en marche.

⇨ Appuyez sur la touche MODE pour sélectionner le mode de fonctionnement souhaité.

⇨ Appuyez à nouveau sur la touche POWER pour mettre l'appareil hors tension.

5.3.2 Mode de fonctionnement

L'appareil dispose de quatre modes de fonctionnement : Ventilateur, Refroidissement, Déshumidificateur, Sommeil.

La température de fonctionnement de l'unité en mode refroidissement est de 16-35°C (61°F ~ 95°F).

A. Rafraîchir votre pièce

Sélectionnez le mode de refroidissement pour abaisser la température de votre pièce.

⇨ Appuyez sur le bouton MODE à plusieurs reprises jusqu'à ce que l'indicateur COOL s'allume.

⇨ Appuyez sur le bouton Up/Down pour régler la température qui s'affiche à l'écran. La température peut être réglée entre 16°C(61°F) et 32°C(90°F).

⇨ Appuyez sur le bouton SPEED à plusieurs reprises jusqu'à ce que l'indicateur de vitesse du ventilateur souhaité s'allume.

Pour contrôler la direction du flux d'air horizontalement, veuillez régler la persienne intérieure à la main.

Remarque : Le climatiseur s'arrête si la température de la pièce est inférieure à la température sélectionnée.

B. Ventilation de la pièce

⇨ Appuyez sur la touche MODE à plusieurs reprises jusqu'à ce que l'indicateur FAN s'allume.

En mode ventilation, l'air de la pièce est brassé, mais pas refroidi.

⇨ Appuyez plusieurs fois sur la touche SPEED pour sélectionner la vitesse de ventilation souhaitée.

C. Séchage de votre pièce

⇨ Appuyez sur le bouton MODE du panneau de commande ou de la télécommande, le témoin de séchage s'allume. Il est impossible de sélectionner la vitesse du ventilateur. L'utilisateur doit raccorder le tuyau à la sortie d'évacuation située en bas de l'appareil.

Remarque : dans ce mode, la vitesse du ventilateur passe en vitesse lente et ne peut pas être sélectionnée.

D. Mode sommeil

Le mode sommeil peut être activé en mode froid.

■ En mode froid :

Après 1 heure, la température pré-réglée est augmentée de 1°C(2°F), après une autre heure, la température pré-réglée sera à nouveau augmentée de 1°C(2°F).

5.3.3 Réglage de la minuterie (1 heure-24 heures) :

La minuterie a deux modes de fonctionnement :

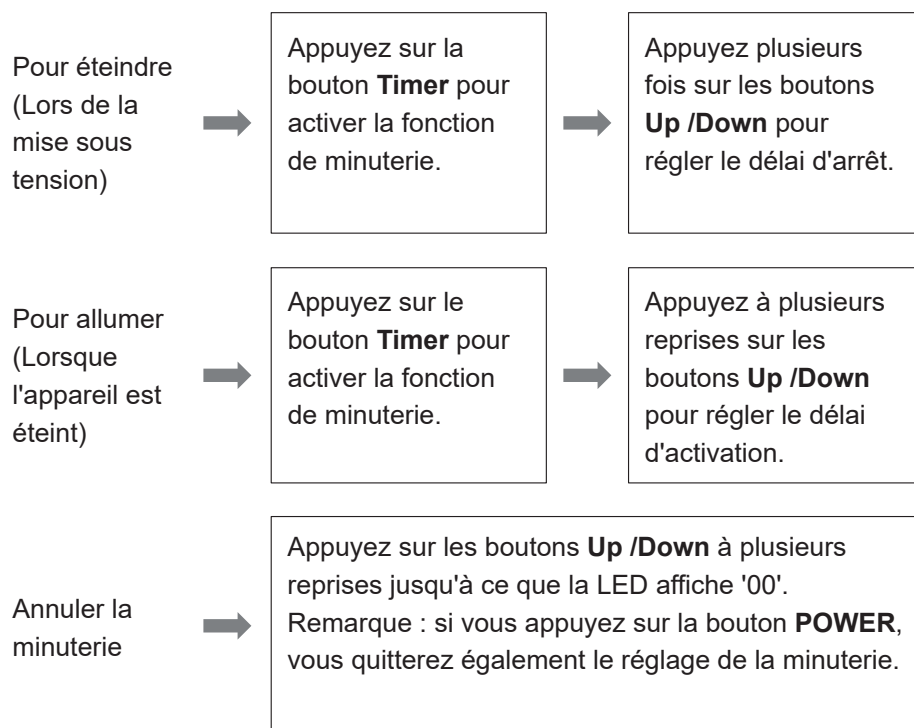

5.3.4 Dégivrage automatique

Lorsque la température ambiante est basse, du givre peut s'accumuler sur l'évaporateur pendant le fonctionnement. L'appareil commencera automatiquement le dégivrage et le témoin lumineux POWER clignotera. La séquence de contrôle du dégivrage est la suivante :

A. Lorsque l'unité fonctionne en mode refroidissement, séchage, le capteur de température ambiante détecte que la température du serpentin de l'évaporateur est inférieure à -1°C (30°F). Lorsque le compresseur cesse de fonctionner pendant 10 minutes ou que la température du serpentin remonte à 7°C (44°F), l'unité redémarre en mode de fonctionnement de refroidissement.

B. Lorsque l'unité fonctionne en mode de séchage, une fois que le capteur de température du serpentin détecte que la température de l'évaporateur est inférieure à 40°C (104°F) et que la température différentielle entre la température du serpentin et la température ambiante est inférieure à 19°C (66°F) après le fonctionnement du compresseur pendant 20 minutes, l'unité commence à dégivrer pendant 5 minutes et l'indicateur d'alimentation clignote.

5.3.5 Protection contre les surcharges

En cas de perte de courant, pour protéger le compresseur, il y a un délai de 3 minutes jusqu'à ce que le compresseur redémarre.

5.4 DRAINAGE

Vidange manuelle :

1) Lorsque la machine s'arrête après que l'eau soit pleine, veuillez débrancher la fiche d'alimentation.

Notes : Veuillez déplacer la machine avec précaution, afin de ne pas renverser l'eau dans le bac à eau situé au bas du corps.

2) Placez le bac à eau sous la sortie d'eau latérale derrière le corps.

3) Débranchez la prise d'eau, l'eau s'écoulera automatiquement dans le récipient d'eau.

Remarques :

1. Conservez la fiche d'eau correctement.
2. Pendant le drainage, le corps peut être légèrement incliné vers l'arrière.
3. Si le réservoir d'eau ne peut pas contenir toute l'eau, avant que le réservoir d'eau ne soit plein, bourrez la sortie d'eau avec le bouchon d'eau dès que possible pour empêcher l'eau de s'écouler sur le sol ou le tapis.
4. Lorsque l'eau est évacuée, bourrez le bouchon d'eau.

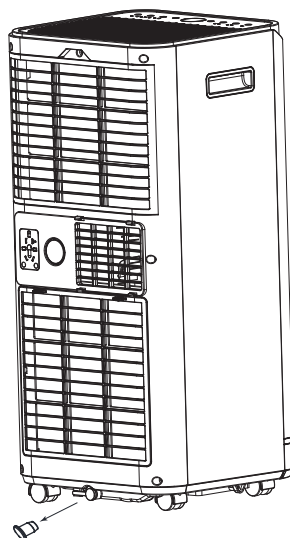

Remarques : 1. Redémarrez la machine après avoir installé le bouchon d'eau et le couvercle de drainage, sinon l'eau de condensation de la machine s'écoulera sur le sol ou la moquette.

Drainage continu

Le système d'auto-évaporation utilise l'eau collectée pour refroidir les serpentins du condenseur pour une meilleure efficacité. Il n'est pas nécessaire de vider le réservoir de drainage en mode refroidissement, sauf en mode séchage et dans des conditions de forte humidité. L'eau condensée s'évapore au niveau du condenseur et est évacuée par le tuyau d'évacuation.

Pour un fonctionnement continu ou sans surveillance en mode séchage, veuillez connecter le tuyau d'évacuation joint à l'unité. L'eau de condensation s'écoulera automatiquement dans un seau ou un drain par gravité.

- Éteignez l'appareil avant de l'utiliser.
- Retirez le bouchon de l'orifice de sortie d'eau et conservez-le dans un endroit sûr.
- Raccordez solidement et correctement le tuyau de vidange et assurez-vous qu'il n'est pas plié et qu'il n'est pas obstrué.
- Placez la sortie du tuyau au-dessus d'un drain ou d'un seau et assurez-vous que l'eau peut s'écouler librement de l'appareil.
- N'immergez pas l'extrémité du tuyau dans l'eau, car cela pourrait provoquer un "Air Lock" dans le tuyau.

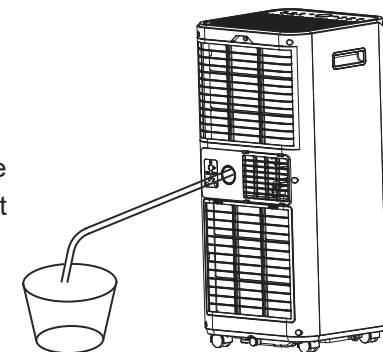
**Pour éviter le déversement d'eau :**

- La pression négative du bac de récupération des condensats étant importante, inclinez le tuyau d'évacuation vers le sol. Il est approprié que le degré d'inclinaison soit supérieur à 20 degrés.
- Redressez le tuyau pour éviter la formation d'un piège dans le tuyau.

6. NETTOYAGE ET ENTRETIEN**6.1. NETTOYAGE DU FILTRE À AIR (toutes les deux semaines)**

La poussière s'accumule sur le filtre et restreint le flux d'air. La restriction du flux d'air réduit l'efficacité du système, et s'il se bloque, il peut endommager l'unité.

Le filtre à air doit être nettoyé régulièrement. Le filtre à air est amovible pour un nettoyage facile. Ne faites pas fonctionner l'appareil sans filtre à air, car l'évaporateur pourrait être contaminé.

1. Appuyez sur le bouton POWER pour éteindre l'appareil et débranchez le cordon d'alimentation.
2. Retirez la maille du filtre de l'appareil.
3. Utilisez un aspirateur pour aspirer la poussière du filtre.
4. Retournez le filtre et rincez le filtre à air sous l'eau courante. Laissez l'eau s'écouler à travers le filtre dans le sens inverse du flux d'air. Mettez le filtre de côté et laissez-le sécher complètement à l'air libre avant de le réinstaller.

Éteignez l'appareil et retirez le filtre à air.

Rincez le filtre à air à l'eau courante.

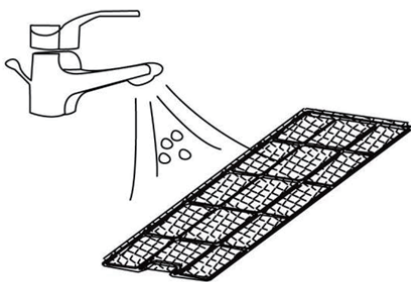

Avertissement!!!

Ne touchez pas la surface de l'évaporateur à main nue, sinon vous risquez de vous blesser les doigts.

6.2.NETTOYAGE DU RÉFRIGÉRANT

Mesures générales :

1. Le gaz/vapeur est plus lourd que l'air. Peut s'accumuler dans des espaces confinés, en particulier au niveau du sol ou en dessous.
2. Éliminez toute source d'inflammation possible.
3. Utilisez un équipement de protection individuelle (EPI) approprié.
4. Évacuez le personnel non nécessaire, isoler et ventiler la zone.
5. Ne pas mettre en contact avec les yeux, la peau ou les vêtements. Ne pas respirer les vapeurs ou les gaz.

6. Empêchez l'accès aux égouts et aux eaux publiques.
7. Arrêtez la source du rejet, s'il est possible de le faire sans danger. Envisagez l'utilisation d'eau pulvérisée pour disperser les vapeurs.
8. Isolez la zone jusqu'à ce que le gaz se soit dispersé. Ventiler et tester les gaz avant d'entrer dans la zone. Contactez les autorités locales compétentes après un déversement.

7. DÉPANNAGE

Symptôme	Inspection	Solution
L'unité ne fonctionne pas	√ Vérifiez que la connexion électrique est sécurisée.	■ Insérez fermement le cordon d'alimentation dans la prise murale.
	√ Vérifiez si l'indicateur de niveau d'eau s'allume.	■ Videz le bac de vidange en retirant le bouchon en caoutchouc.
	√ Vérifiez la température ambiante.	■ La plage de température de fonctionnement est de 5-35°C(41°F ~95°F).
L'unité fonctionne avec une capacité réduite	√ Vérifiez que le filtre à air n'est pas encrassé.	■ Nettoyez le filtre à air si nécessaire.
	√ Vérifiez si le conduit d'air est bloqué.	■ Pour dégager l'obstacle.
	√ Vérifiez si la porte ou la fenêtre de la pièce est ouverte.	■ Maintenez la porte et les fenêtres fermées.

		√ Vérifiez si le mode de fonctionnement souhaité est sélectionné et si la température est correctement réglée.	■ Réglez le mode et la température au point de consigne approprié selon le manuel.
		√ Le tuyau d'évacuation est détaché.	■ Assurez-vous que le tuyau d'évacuation est bien fixé.
Fuite d'eau		√ Débordement lors du déplacement de l'appareil.	■ Videz le réservoir d'eau avant le transport.
		√ Vérifiez si le tuyau de vidange est plié ou coudé.	■ Redressez le tuyau pour éviter la formation d'un piège.
Bruit excessif		√ Vérifiez que l'appareil est bien positionné.	■ Placez l'unité sur un sol horizontal et ferme.
		√ Vérifiez s'il y a des pièces lâches ou qui vibrent.	■ Fixez et serrez les pièces.
		√ Le bruit ressemble à de l'eau qui coule.	■ Un bruit provient de l'écoulement du réfrigérant. Ceci est normal.
Codes d'erreurs	E0	√ Défauts de communication entre le PCB principal et le PCB d'affichage.	■ Vérifiez que le faisceau de câbles de la carte de circuit imprimé de l'affichage n'est pas endommagé.
	E1	√ Défaillance du capteur de température ambiante	■ Vérifiez la connexion ou remplacez-la. Nettoyer ou remplacer le capteur de température.

	E2	√ Défauts du capteur de température du serpentin.	■ Vérifiez la connexion ou remplacez-la. Nettoyer ou remplacer le capteur de température.
	Ft	√ Alarme de niveau élevé d'eau de condensation.	■ Videz le bac de vidange en retirant le bouchon en caoutchouc.

8. DÉCLASSEMENT

8.1 STOCKAGE

Stockage à long terme - Si vous n'utilisez pas l'unité pendant une période prolongée (plus de quelques semaines), il est préférable de nettoyer l'unité et de la sécher complètement. Veuillez suivre les étapes ci-dessous pour stocker l'unité :

1. Débranchez l'appareil et retirez le tuyau d'évacuation et le kit de fenêtre stockés avec l'appareil.
2. Videz l'eau restante de l'appareil.
3. Nettoyez le filtre et laissez-le sécher complètement dans un endroit ombragé.
4. Réinstallez le filtre à sa place.
5. L'appareil doit être maintenu en position verticale lors du stockage.
6. Conservez l'appareil dans un endroit ventilé, sec, sans gaz corrosif et sûr à l'intérieur.

ATTENTION :

L'évaporateur à l'intérieur de la machine doit être séché avant l'emballage de l'unité pour éviter d'endommager les composants et les moisissures.

Débranchez l'appareil et placez-le dans un endroit sec et ouvert pendant plusieurs jours pour le sécher. Une autre façon de sécher l'unité est d'allumer la machine, de la régler en mode de ventilation à faible vent et de maintenir cet état jusqu'à ce que le tuyau de drainage devienne sec, de manière à maintenir l'intérieur de la carrosserie dans un état sec et à l'empêcher de moisir.

8.2. ÉLIMINATION**AVERTISSEMENT!!!**

Le rejet de réfrigérant dans l'atmosphère est strictement interdit !



Ne jetez pas les appareils électriques avec les déchets municipaux non triés, utilisez des installations de collecte séparée. Contactez votre administration locale pour obtenir des informations sur les systèmes de collecte disponibles. Si les appareils électriques sont mis au rebut dans des décharges, des substances dangereuses peuvent s'infiltrer dans les eaux souterraines et entrer dans la chaîne alimentaire, nuisant ainsi à votre santé et à votre bien-être.

EN

**Return / Damage Claim Instructions**

- ⚠ **DO NOT discard the box / original packaging.**
In case a return is required, the item must be returned in original box. Without this your return will not be accepted.
- ⚠ **Take a photo of the box markings.**
A photo of the markings (text) on the side of the box is required in case a part is needed for replacement. This helps our staff identify your product number to ensure you receive the correct parts.
- ⚠ **Take a photo of the damaged part (if applicable).**
A photo of the damage is always required to file a claim and get your replacement or refund processed quickly. Please make sure you have the box even if it is damaged.
- ⚠ **Send us an email with the images requested.**
Email us directly from marketplace where your item was purchased with the attached images and a description of your claim.

FR

**Instructions De Retour / Réclamation De Dommages**

- ⚠ **NE PAS jeter la boîte/l'emballage d'origine.**
Dans le cas où un retour est requis, l'article doit être retourné dans sa boîte d'origine. Sans cela, votre retour ne sera pas accepté.
- ⚠ **Prenez une photo des marquages de la boîte.**
Une photo des marquages (texte) sur le côté de la boîte est requise au cas où une pièce serait nécessaire pour le remplacement. Cela aide notre personnel à identifier votre numéro de produit pour s'assurer que vous recevez les bonnes pièces.
- ⚠ **Prenez une photo des dommages (le cas échéant).**
Une photo des dommages est toujours requise pour déposer une réclamation et obtenir rapidement votre remplacement ou votre remboursement. Assurez-vous d'avoir la boîte même si elle est endommagée.
- ⚠ **Envoyez-nous un e-mail avec les images demandées.**
Envoyez-nous un e-mail directement depuis le marché où votre article a été acheté avec les images ci-jointes et une description de votre réclamation.

