

### WARNING

To reduce the risk of INJURY or DEATH:

- DISCONNECT power and battery BEFORE installing or servicing operator.
- Replace ONLY with fuse of same type and rating.
- To be compliant with UL325 and industry safety guidelines, qualified monitored external entrapment protection devices such as photoelectric sensors or edge sensors are required to be installed with this operator at each entrapment zone. Use ONLY LiftMaster approved entrapment protection devices (refer to the accessory page of manual).
- See manual prior to servicing regarding maintenance and required safety testing.

### Diagnostic Codes

#### TO VIEW THE CODES:

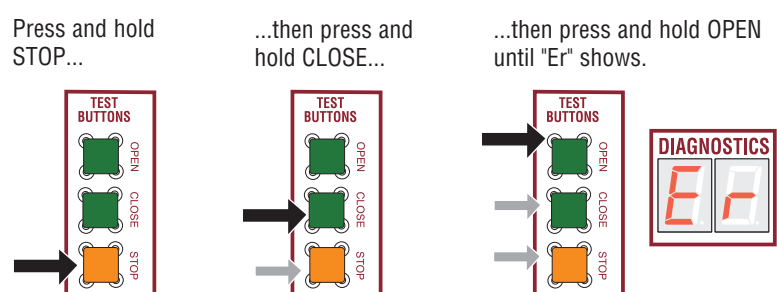

The operator will show the code sequence number followed by the code number:

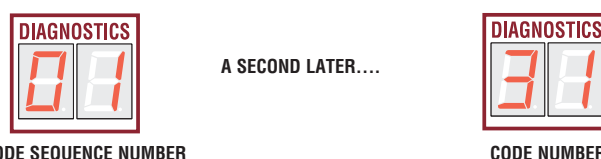

The first number shown is the most recent code (example: "01"). The display will show the sequence of codes that occurred starting with "01" and going up to code "20".

The second number shown after the code sequence number is the code itself (31-99, example "31").

#### TO SCROLL THROUGH THE SAVED CODES:

Press the OPEN button to cycle to the most recent code ("01"). Press the CLOSE button to cycle to the oldest code (up to "20").

#### CODE COLOR KEY:

- LiftMaster System
- Installed System
- Informational
- External Entrapment Protection
- Inherent Entrapment Protection

CODE	MEANING	SOLUTION
31	Main control board has experienced an internal failure.	Disconnect all power, wait 15 seconds, then reconnect power (reboot). If issue continues, replace main control board.
32	Linear Drive Disengaged (Arm 1)	Disengage then re-engage arm. Check wiring and connections.
33	Linear Drive Disengaged (Arm 2)	Disengage then re-engage arm. Check wiring and connections.
35	Max-Run-Time Exceeded Error	Check for an obstruction, then reprogram the limits.
36	Product ID Error	Was the control board just replaced? If so, erase limits, enter limit setup mode and set limits. If not, disconnect all power, wait 15 seconds, then reconnect power before changing product ID harness.
37	Product ID Failure	Unplug product ID harness then plug back in. Disconnect all power, wait 15 seconds, then reconnect power before replacing product ID harness.
38	Hard Stop Limit (Arm 1)	Limit may be set too tightly against a non-resilient hard stop (re-adjust limit). Operator may be at end of travel (re-adjust mounting).
39	Hard Stop Limit (Arm 2)	Limit may be set too tightly against a non-resilient hard stop (re-adjust limit). Operator may be at end of travel (re-adjust mounting).
40	Battery overvoltage	Too much voltage on the battery. Check harness. Make sure there is NOT a 24V battery on a 12V system.
41	Battery overcurrent	Possible short of the battery charge harness. Check harness. Make sure you do NOT have a 12V battery on a 24V system.
42	No battery at boot up	Check battery connections and installation. Replace batteries if depleted to less than 20V on a 24V system or less than 10V on a 12V system. Make sure there is NOT a single 12V battery on a 24V system.
43	Failure or missing EXIT loop	Failure or missing loop (SHORT or OPEN - LiftMaster Plug-in Loop Detector only) Check loop wiring throughout connection. May be a short in the loop, or an open connection in the loop.
44	Failure or missing SHADOW loop	Failure or missing loop (SHORT or OPEN - LiftMaster Plug-in Loop Detector only) Check loop wiring throughout connection. May be a short in the loop, or an open connection in the loop.
45	Failure or missing INTERRUPT loop	Failure or missing loop (SHORT or OPEN - LiftMaster Plug-in Loop Detector only) Check loop wiring throughout connection. May be a short in the loop, or an open connection in the loop.
46	Wireless edge battery low	Replace batteries in wireless edge.
51	Pass-point not detected (Arm 1)	Check yellow pass-point wiring. If limits are not accurate, reprogram.
52	Pass-point not detected (Arm 2)	Check yellow pass-point wiring. If limits are not accurate, reprogram.
53	Brownout occurred	AC/DC board supply dipped below allowable level. Review power supply and wiring. If rebooting, ensure enough time for discharge of power to force a fresh boot.
54	Wireless Second Operator Communication Error	Check the second operator for power. If OFF, restore power and try to run the system. If powered, deactivate the wireless feature and then reprogram the second operator.
60	Minimum number of monitored entrapment protection devices not installed.	Review monitored entrapment protection device connections. This swing gate operator will operate only after installation of a minimum of one external safety device in either the open or close direction.
61	CLOSE EYE/INTERRUPT held more than 3 minutes	Check wired input on main board; check for alignment or obstruction.
62	CLOSE EDGE held more than 3 minutes	Check wired input on main board; check for alignment or obstruction.
63	OPEN EYE/EDGE held more than 3 minutes	Check wired input on main board; check for alignment or obstruction.
64	CLOSE EYE/INTERRUPT held more than 3 minutes	Check wired input on expansion board; check for alignment or obstruction.
65	CLOSE EYE/EDGE held more than 3 minutes	Check wired input on expansion board; check for alignment or obstruction.
66	OPEN EYE/EDGE held more than 3 minutes	Check wired input on expansion board; check for alignment or obstruction.
67	Wireless edge triggered more than 3 minutes	Check wired input for wiring issue or obstruction.
68	Wireless edge loss of monitoring	Check wireless edge inputs.
69	Wireless edge triggered	If an obstruction occurred, no action required. If an obstruction did NOT occur, check inputs and wiring.
70	CLOSE EYE/INTERRUPT triggered, causing reversal, preventing close, or resetting TTC	If an obstruction occurred, no action required. If an obstruction did NOT occur, check alignment, inputs, and wiring on main board.
71	CLOSE EDGE triggered, causing reversal, preventing close, or canceling TTC	If an obstruction occurred, no action required. If an obstruction did NOT occur, check alignment, inputs, and wiring on expansion board.
72	OPEN EYE/EDGE triggered, causing reversal or preventing opening	If an obstruction occurred, no action required. If an obstruction did NOT occur, check alignment, inputs, and wiring on expansion board.
73	CLOSE EYE/INTERRUPT triggered, causing reversal, preventing close, or resetting TTC	If an obstruction occurred, no action required. If an obstruction did NOT occur, check alignment, inputs, and wiring on expansion board.
74	CLOSE EYE/EDGE triggered, causing reversal or preventing opening	If an obstruction occurred, no action required. If an obstruction did NOT occur, check alignment, inputs, and wiring on expansion board.
75	OPEN EYE/EDGE triggered, causing reversal or preventing opening	If an obstruction occurred, no action required. If an obstruction did NOT occur, check alignment, inputs, and wiring on expansion board.
80	Close input (EYE/EDGE) communication fault from other operator	Check inputs and communication method between operators, either wired bus or radio. Ensure operator is powered. May have to erase the wireless communication and reprogram the two operators.
81	Open input (EYE/EDGE) communication fault from other operator	Check inputs and communication method between operators, either wired bus or radio. Ensure operator is powered. May have to erase the wireless communication and reprogram the two operators.
82	Close input (EYE/EDGE) communication fault (expansion board)	Check the connections between the main board and the expansion board.
83	Open input (EYE/EDGE) communication fault (expansion board)	Check the connections between the main board and the expansion board.
84	Non-monitored device detected on the wireless safety system	Non-monitored contact closure devices are not supported. Make sure connected devices are monitored. Check edges for proper orientation and resistive end cap connection.
91	Force Reversal (Operator 1)	Check for obstruction. If no obstruction, check that the mechanical assembly is engaged and free to move. See section on Limit and Force Adjustment, and Obstruction Test in the manual.
92	Force Reversal (Operator 2)	Check for obstruction. If no obstruction, check that the mechanical assembly is engaged and free to move. See section on Limit and Force Adjustment, and Obstruction Test in the manual.
93	RPM / STALL Reversal (Operator 1)	Check for obstruction. If no obstruction, check the operator wiring and that the mechanical assembly is engaged and free to move. Replace APE assembly.
94	RPM / STALL Reversal (Operator 2)	Check for obstruction. If no obstruction, check the operator wiring and that the mechanical assembly is engaged and free to move. Replace APE assembly.
99	Normal Operation	No action required

### Control Board

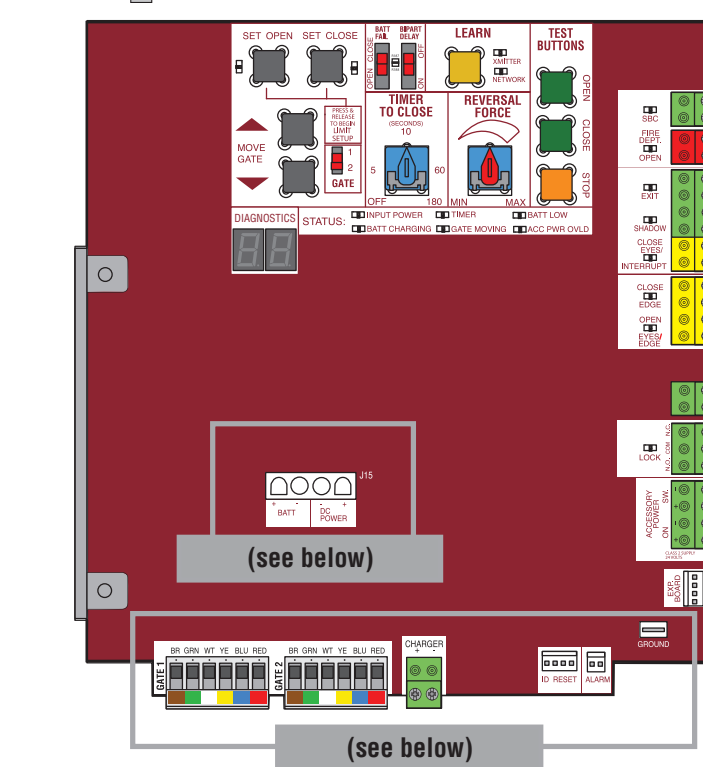

### PLUG-IN LOOP DETECTOR

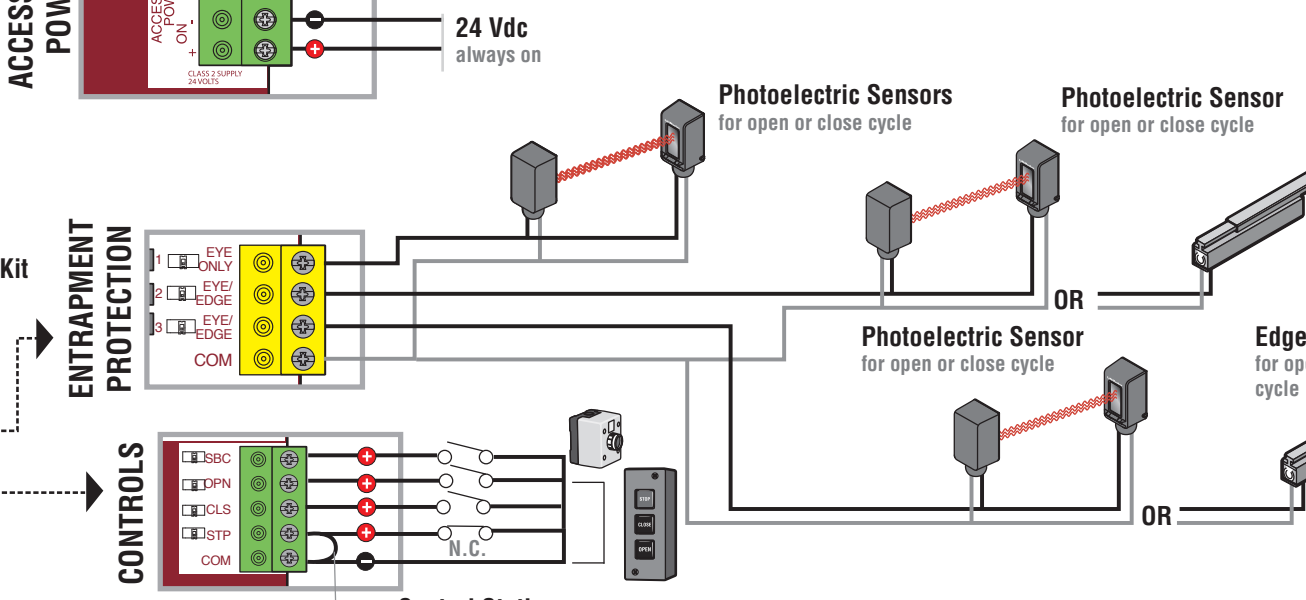
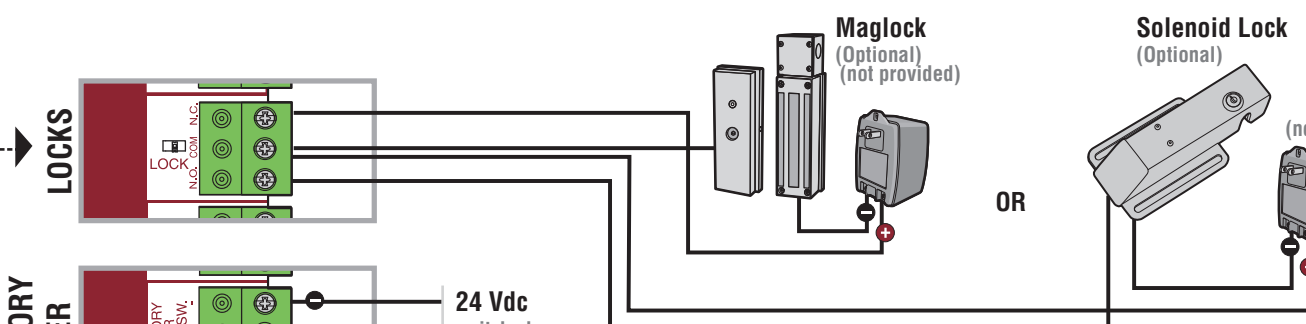
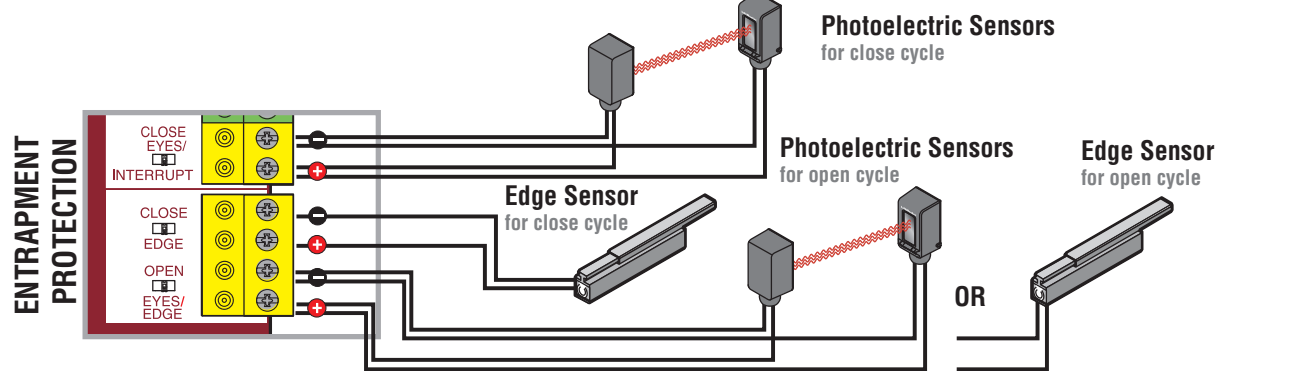
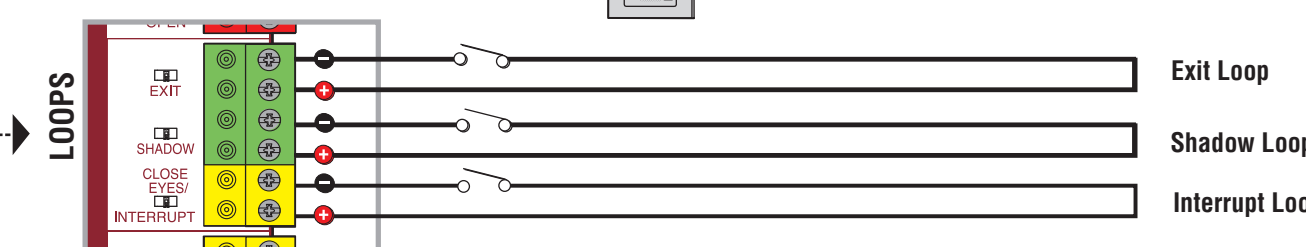
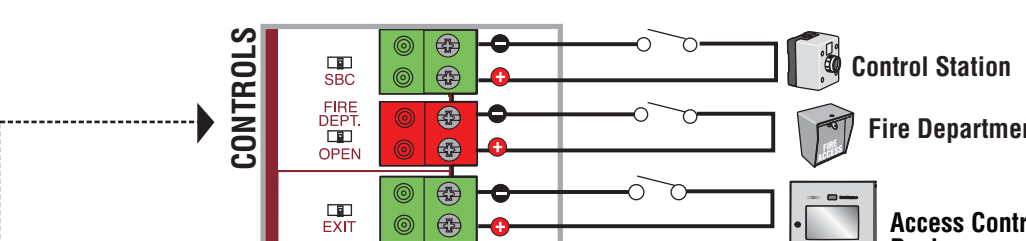
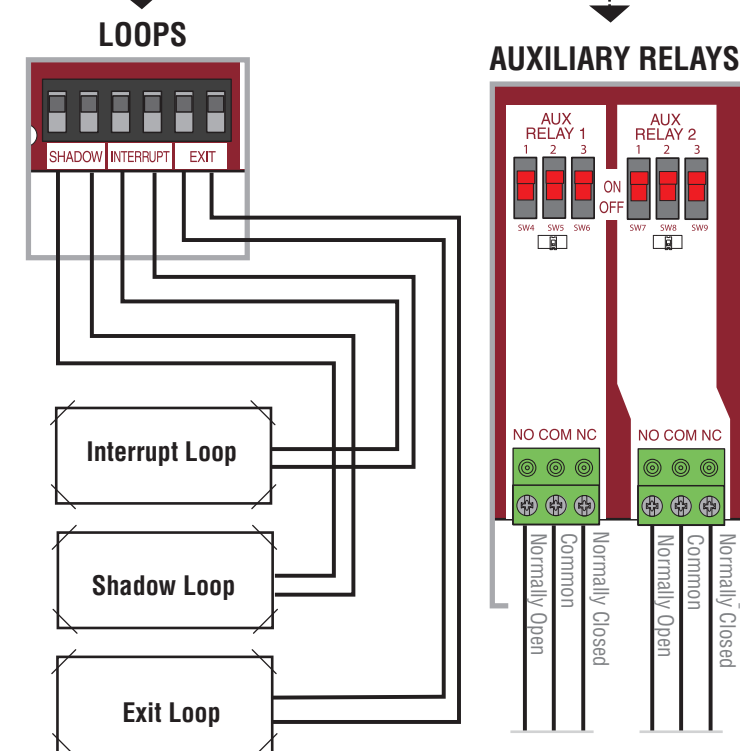
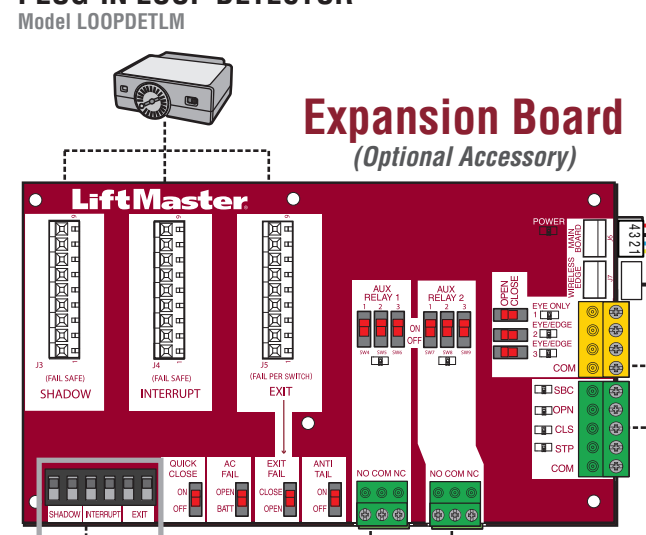

### WIRELESS EDGE KIT



### SWITCH SETTINGS

1	2	3	RELAY 1	RELAY 2
OFF	OFF	OFF	Relay always off	Relay always off
OFF	OFF	ON	Energizes at open limit	Energizes at open limit
OFF	ON	OFF	Energizes when not at close limit	Energizes when not at close limit
OFF	ON	ON	Energizes when motor is on	Energizes when motor is on
ON	OFF	OFF	Energizes 3 seconds prior and during gate motion	Energizes 3 seconds prior and during gate motion
ON	ON	OFF	Energizes with AC or solar power	Energizes with battery power
ON	OFF	ON	Energizes when gate is tampered with	Energizes when gate is tampered with
ON	ON	ON	LEDs will blink cycle count	Not used

### RED/GREEN LIGHT FUNCTIONALITY

Red light wired to AUX RELAY 1. Green light wired to AUX RELAY 2.

GATE STATE	AUX RELAY 1 SWITCHES			AUX RELAY 2 SWITCHES		
	1 OFF	2 OFF	3 OFF	1 ON	2 ON	3 ON
CLOSED	Red light OFF*			Green light OFF		
OPENING	Red light ON/FLASH			Green light OFF		
OPEN	Red light OFF			Green light ON		
CLOSING	Red light ON/FLASH			Green light OFF		
Defined Mid Stop	n/a			n/a		
Undefined Mid Stop	Red light ON			Green light OFF		
Timer more than 5 seconds	Red light OFF			Green light ON		
Timer less than 5 seconds	Red light ON/FLASH			Green light OFF		

\* For red light ON when gate is closed, set switch 1 on AUX RELAY 1 to ON

### Input Power Connection

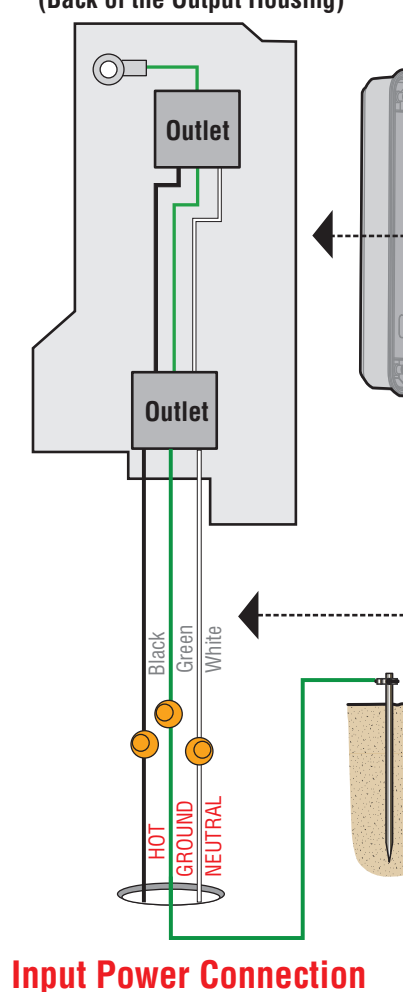

**Optional 33AH Battery Configuration**  
For 33AH battery configuration please use Universal Solar Harness Kit K94-37236. The Large Solar Control Box (XLSOLARCONTUL) can be used with either 7AH or 33AH batteries.

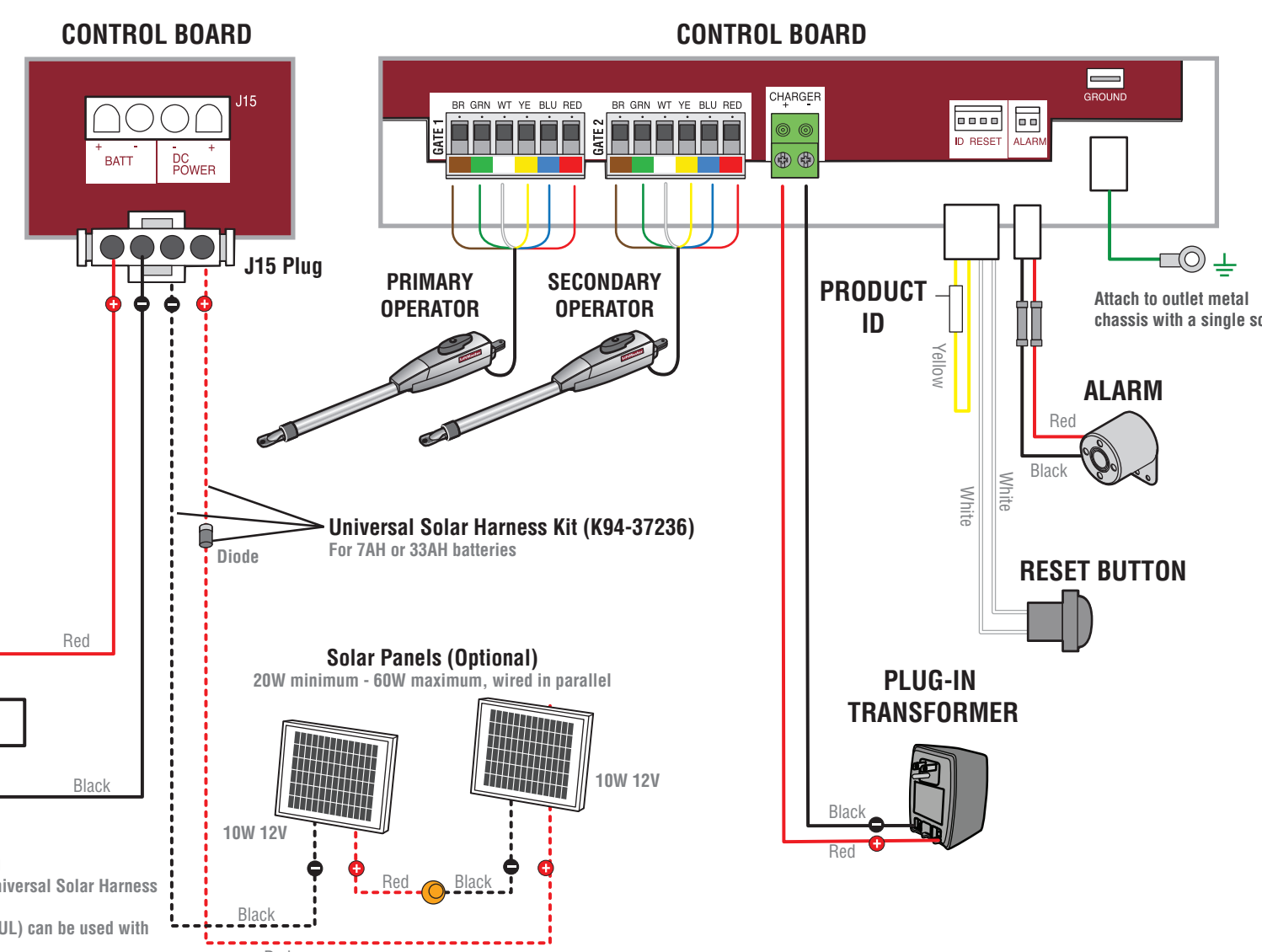

### ⚠ AVERTISSEMENT

Pour réduire le risque de **BLESSURES GRAVES**, voire **MORTELLES** :

- DÉCONNECTER l'alimentation (électrique ou à pile) AVANT de procéder à l'installation de l'actionneur ou à une intervention d'entretien sur celui-ci.
- Remplacer **UNIQUEMENT** par un fusible du même type d'intensité nominale.
- Pour assurer la conformité à la norme UL 325 et aux directives de sécurité industrielles, des dispositifs externes surveillés valides de protection contre le piégeage comme des capteurs photoélectriques ou des bordures de détection doivent être installés avec cet actionneur à chaque zone de piégeage. Utiliser **UNIQUEMENT** les dispositifs de protection contre le piégeage LiftMaster approuvés (consulter la page des accessoires).
- Avant les travaux, consulter le manuel pour les instructions d'entretien et d'essai de sécurité.

### Code d'anomalie

#### POUR VOIR LES CODES :

Enfoncer et tenir le bouton STOP... Enfoncer et tenir ensuite le bouton « CLOSE »...  
...puis enfoncer sans le relâcher le bouton OPEN jusqu'à ce que la mention « Er ».

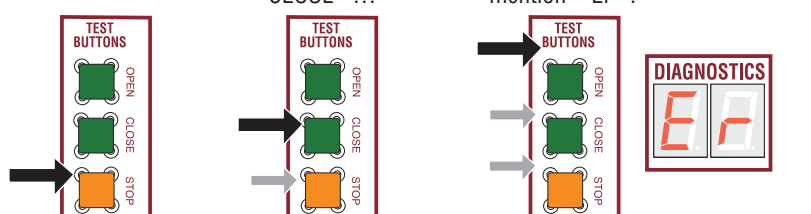

L'actionneur montrera le numéro de séquence du code suivi du numéro du code :



Le premier nombre montré est le code le plus récent (par exemple « 01 »). L'écran affiche la séquence de codes qui s'est produite en commençant par « 01 » jusqu'au code « 20 ».

#### LÉGENDE DES CODES DE COULEUR :

- Système LiftMaster (Yellow)
- Système installé (Green)
- Information (Blue)
- Protection externe contre le piégeage (Red)
- Protection inhérente contre le piégeage (Black)

CODE	SIGNIFICATION	SOLUTION
31	La carte logique principale a subi une défaillance interne.	Déconnecter toute alimentation, attendre 15 secondes, puis rebrancher l'alimentation (redémarrage). Si le problème persiste, remplacer la carte logique principale.
32	Entraînement linéaire désengagé (bras 1)	Désengager, puis réengager le bras. Vérifier le câblage et les connexions.
33	Entraînement linéaire désengagé (bras 2)	Désengager, puis réengager le bras. Vérifier le câblage et les connexions.
35	Erreur de dépassement de durée maximale	Vérifier s'il existe une obstruction, puis reprogrammer les limites.
36	Erreur d'identification de produit	La carte logique vient-elle d'être remplacée? Si tel est le cas, effacer les limites, passer en mode de réglage des limites et régler les limites. Sinon, déconnecter toute alimentation, attendre 15 secondes, puis rebrancher l'alimentation avant de changer le faisceau d'identification de produit.
37	Échec d'identification de produit	Déconnecter le faisceau d'identification de produit, puis le rebrancher. Déconnecter toute alimentation, attendre 15 secondes, puis rebrancher l'alimentation avant de remplacer le faisceau d'identification de produit.
38	Limite d'arrêt contre butée (bras 1)	La limite peut avoir été réglée trop près d'un objet fixe (régler de nouveau la limite). Il est possible que l'actionneur soit à la fin de sa course (régler de nouveau le montage).
39	Limite d'arrêt contre butée (bras 2)	La limite peut avoir été réglée trop près d'un objet fixe (régler de nouveau la limite). Il est possible que l'actionneur soit à la fin de sa course (régler de nouveau le montage).
40	Surintensité de la batterie	Trop grande tension appliquée à la batterie. Vérifier le faisceau. S'assurer qu'une batterie de 24 V n'est PAS installée sur un système de 12 V.
41	Surintensité de la batterie	Court-circuit possible du faisceau de charge de la batterie. Vérifier le faisceau. S'assurer qu'une batterie de 12 V n'est PAS installée sur un système de 24 V.
42	Aucune batterie au démarrage	Vérifier les connexions et l'installation de la batterie. Remplacer les batteries si elles se sont appauvries à moins de 20 V sur un système de 24 V ou à moins de 10 V sur un système de 12 V. S'assurer qu'une batterie de 12 V n'est PAS installée sur un système de 24 V.
43	Défaillance ou absence de la boucle de SORTIE	Défaillance ou absence d'une boucle (court-circuit ou circuit ouvert – boucle de détection enfichable LiftMaster uniquement). Vérifier le câblage de la boucle sur toute la connexion. Il pourrait y avoir un court-circuit ou une connexion ouverte dans la boucle.
44	Défaillance ou absence de la boucle de PASSAGE	Défaillance ou absence d'une boucle (court-circuit ou circuit ouvert – boucle de détection enfichable LiftMaster uniquement). Vérifier le câblage de la boucle sur toute la connexion. Il pourrait y avoir un court-circuit ou une connexion ouverte dans la boucle.
45	Défaillance ou absence de la boucle d'INTERRUPTION	Défaillance ou absence d'une boucle (court-circuit ou circuit ouvert – boucle de détection enfichable LiftMaster uniquement). Vérifier le câblage de la boucle sur toute la connexion. Il pourrait y avoir un court-circuit ou une connexion ouverte dans la boucle.
46	Pile faible de la bordure sans fil	Remplacer les piles de la bordure sans fil.
51	Point de repère non détecté (bras 1)	Vérifier le câblage jaune du point de repère. Si les limites ne sont pas précises, reprogrammer.
52	Point de repère non détecté (bras 2)	Vérifier le câblage jaune du point de repère. Si les limites ne sont pas précises, reprogrammer.
53	Une baisse de tension s'est produite	L'alimentation en c. a. c. de la carte a chuté sous le niveau permis. Examiner l'alimentation et le câblage. Dans le cas d'un redémarrage, laissez suffisamment de temps pour assurer une décharge de l'alimentation afin de forcer un démarrage à neuf.
54	Erreur de communication du deuxième actionneur sans fil	Vérifier l'alimentation du deuxième actionneur. Si l'actionneur est hors fonction, remettre l'alimentation et tenter de faire fonctionner le système. S'il est sous tension, désactiver la fonction sans fil, puis reprogrammer le deuxième actionneur.
60	Nombre minimal de dispositifs contre le piégeage non installés.	Examiner les connexions du dispositif surveillé de protection contre le piégeage. Cet actionneur de barrière pivotante ne fonctionnera qu'après avoir installé au moins un dispositif externe de protection contre le piégeage dans la direction d'ouverture ou de fermeture de la barrière.
61	CAPTEUR DE FERMETURE/BOUCLE D'INTERRUPTION tenu pendant plus de 3 minutes.	Vérifier l'entrée câblée sur la carte logique principale; vérifier l'alignement ou la présence d'une obstruction.
62	BORDURE DE FERMETURE tenu pendant plus de 3 minutes.	Vérifier l'entrée câblée sur la carte d'extension; vérifier l'alignement ou la présence d'une obstruction.
63	CAPTEUR D'OUVERTURE/BORDURE tenu pendant plus de 3 minutes.	Vérifier l'entrée câblée sur la carte d'extension; vérifier l'alignement ou la présence d'une obstruction.
64	CAPTEUR DE FERMETURE/BOUCLE D'INTERRUPTION tenu pendant plus de 3 minutes.	Vérifier l'entrée câblée sur la carte d'extension; vérifier l'alignement ou la présence d'une obstruction.
65	CAPTEUR DE FERMETURE/BORDURE tenu pendant plus de 3 minutes.	Vérifier l'entrée câblée sur la carte d'extension; vérifier l'alignement ou la présence d'une obstruction.
66	CAPTEUR D'OUVERTURE/BORDURE tenu pendant plus de 3 minutes.	Vérifier l'entrée câblée sur la carte d'extension; vérifier l'alignement ou la présence d'une obstruction.
67	Bordure sans fil déclenchée pendant plus de 3 minutes.	Vérifier les entrées de la bordure sans fil.
68	Perde de surveillance de la bordure sans fil	Vérifier les entrées de la bordure sans fil.
69	Bordure sans fil déclenchée	Si une obstruction s'est produite, aucune action n'est nécessaire. Si une obstruction ne s'est PAS produite, vérifier les entrées et le câblage.
70	CAPTEUR DE FERMETURE/BOUCLE D'INTERRUPTION déclenché, causant l'inversion de la barrière, empêchant sa fermeture ou la réinitialisant la minuterie de fermeture.	Si une obstruction s'est produite, aucune action n'est nécessaire. Si une obstruction ne s'est PAS produite, vérifier l'alignement, les entrées et le câblage sur la carte d'extension.
71	BORDURE DE FERMETURE déclenché, causant l'inversion de la course, empêchant la fermeture ou annulant la minuterie de fermeture	Si une obstruction s'est produite, aucune action n'est nécessaire. Si une obstruction ne s'est PAS produite, vérifier l'alignement, les entrées et le câblage sur la carte d'extension.
72	CAPTEUR D'OUVERTURE/BORDURE déclenché, causant l'inversion de la course ou empêchant l'ouverture	Si une obstruction s'est produite, aucune action n'est nécessaire. Si une obstruction ne s'est PAS produite, vérifier l'alignement, les entrées et le câblage sur la carte d'extension.
73	CAPTEUR DE FERMETURE/BOUCLE D'INTERRUPTION déclenché, causant l'inversion de la barrière, empêchant sa fermeture ou la réinitialisant la minuterie de fermeture	Si une obstruction s'est produite, aucune action n'est nécessaire. Si une obstruction ne s'est PAS produite, vérifier l'alignement, les entrées et le câblage sur la carte d'extension.
74	CAPTEUR DE FERMETURE/BORDURE déclenché, causant l'inversion de la course, empêchant la fermeture ou annulant la minuterie de fermeture	Si une obstruction s'est produite, aucune action n'est nécessaire. Si une obstruction ne s'est PAS produite, vérifier l'alignement, les entrées et le câblage sur la carte d'extension.
75	CAPTEUR D'OUVERTURE/BORDURE déclenché, causant l'inversion de la course ou empêchant l'ouverture	Si une obstruction s'est produite, aucune action n'est nécessaire. Si une obstruction ne s'est PAS produite, vérifier l'alignement, les entrées et le câblage sur la carte d'extension.
80	Anomalie de communication de l'entrée de fermeture (capteur/bordure) (boîtier de commande secondaire)	Vérifier les entrées et le mode de communication entre les actionneurs, par bus câblé ou radio. S'assurer que l'actionneur est sous TENSION. Il faudra possiblement effacer la communication sans fil et reprogrammer les deux actionneurs.
81	Anomalie de communication de l'entrée d'ouverture (capteur/bordure) (boîtier de commande secondaire)	Vérifier les entrées et le mode de communication entre les actionneurs, par bus câblé ou radio. S'assurer que l'actionneur est sous TENSION. Il faudra possiblement effacer la communication sans fil et reprogrammer les deux actionneurs.
82	Anomalie de communication de l'entrée de fermeture (capteur/bordure) (carte d'extension)	Vérifier les connexions entre la carte principale et la carte d'extension.
83	Anomalie de communication de l'entrée d'ouverture (capteur/bordure) (carte d'extension)	Vérifier les connexions entre la carte principale et la carte d'extension.
84	Dispositif non surveillé détecté sur le système de sécurité sans fil	Les dispositifs de fermeture à contact non surveillés ne sont pas pris en charge. S'assurer que les dispositifs connectés sont surveillés. Vérifier la bonne orientation et la connexion des capuchons d'extrémité à résistance des bordures.
91	Résistance d'inversion (actionneur 1)	Vérifier s'il y a une obstruction quelconque. En l'absence d'obstruction, vérifier que l'ensemble mécanique est engagé et bouge librement. Se reporter au manuel pour consulter les rubriques Réglage de fin de course et de résistance et Test d'obstruction.
92	Résistance d'inversion (actionneur 2)	Vérifier s'il y a une obstruction quelconque. En l'absence d'obstruction, vérifier que l'ensemble mécanique est engagé et bouge librement. Se reporter au manuel pour consulter les rubriques Réglage de fin de course et de résistance et Test d'obstruction.
93	Régime/calage d'inversion (actionneur 1)	Vérifier s'il y a une obstruction quelconque. En l'absence d'obstruction, vérifier le câblage de l'actionneur et s'assurer que l'ensemble mécanique est engagé et bouge librement. Remplacer l'ensemble d'encodeur de positionnement automatique (EPA).
94	Régime/calage d'inversion (actionneur 2)	Vérifier s'il y a une obstruction quelconque. En l'absence d'obstruction, vérifier le câblage de l'actionneur et s'assurer que l'ensemble mécanique est engagé et bouge librement. Remplacer l'ensemble d'encodeur de positionnement automatique (EPA).
99	Fonctionnement normal	Aucune action nécessaire

### Carte de commande

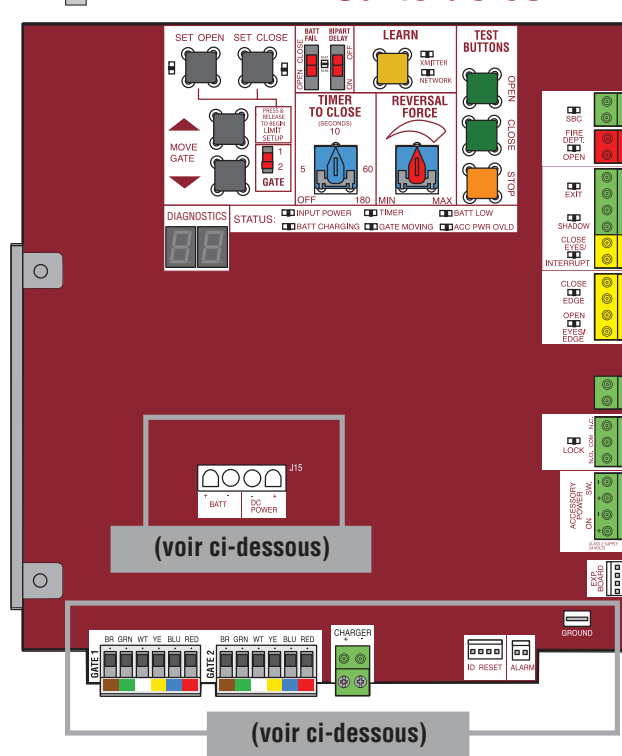

### Carte d'extension (Accessoire optionnel)

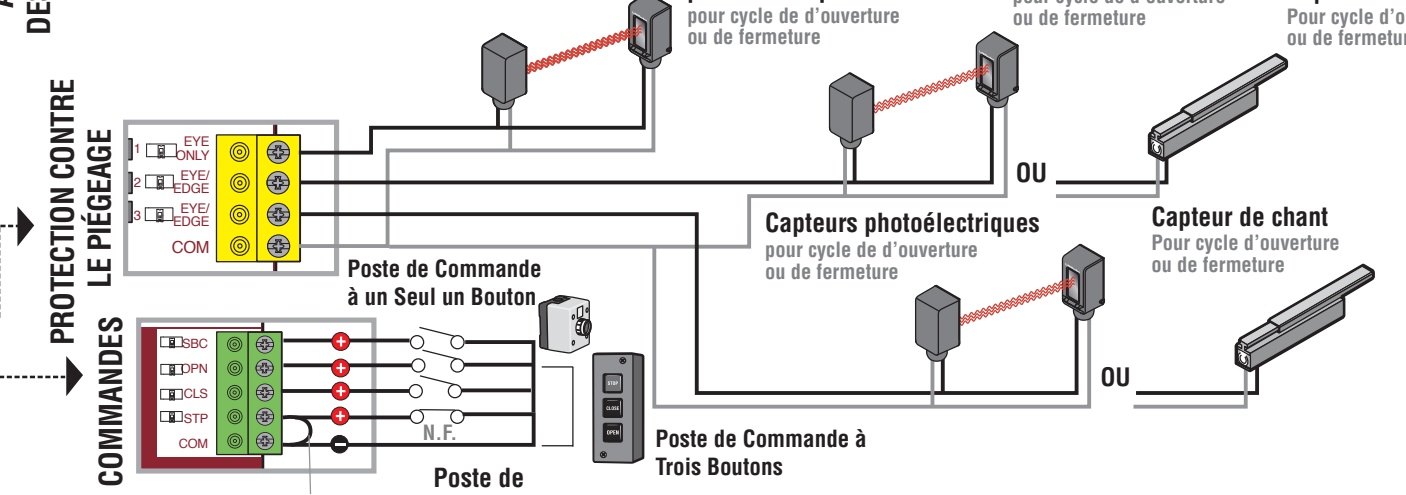
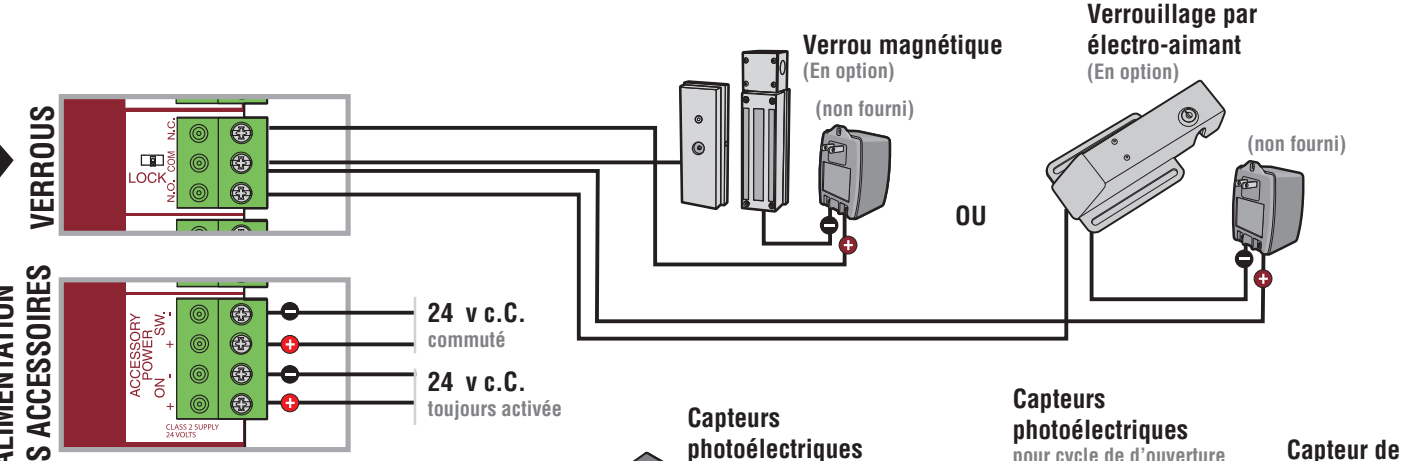
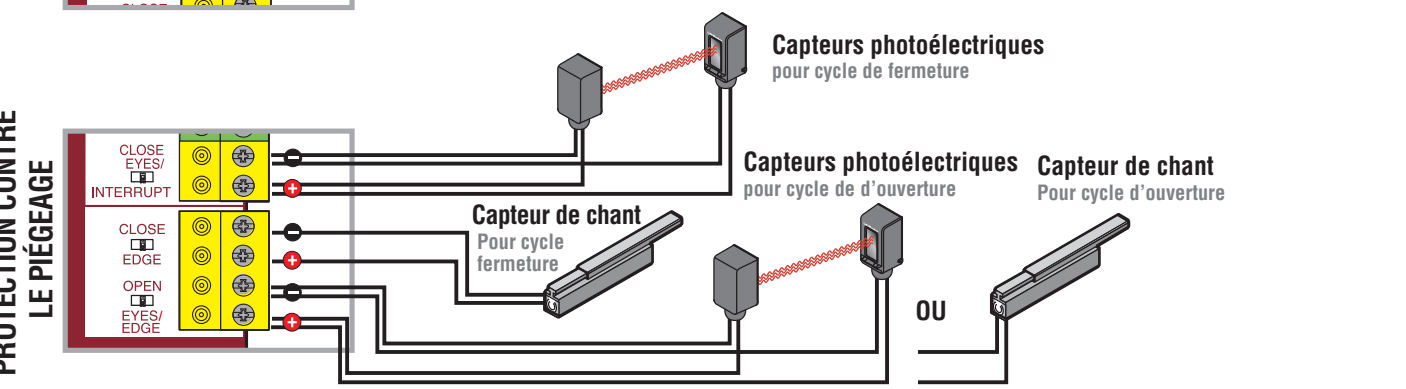
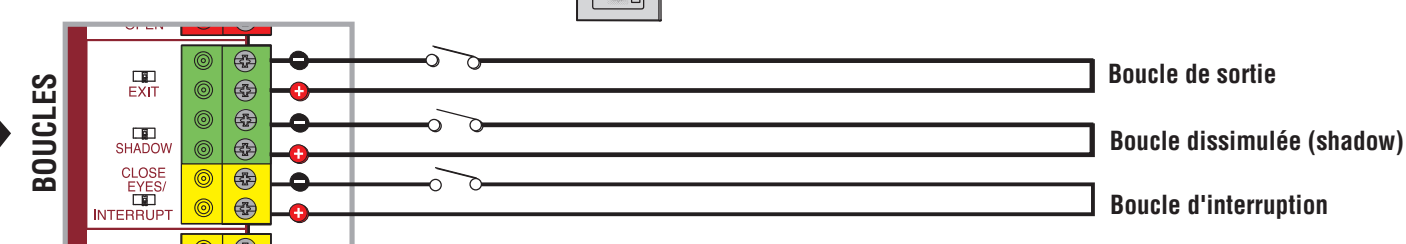
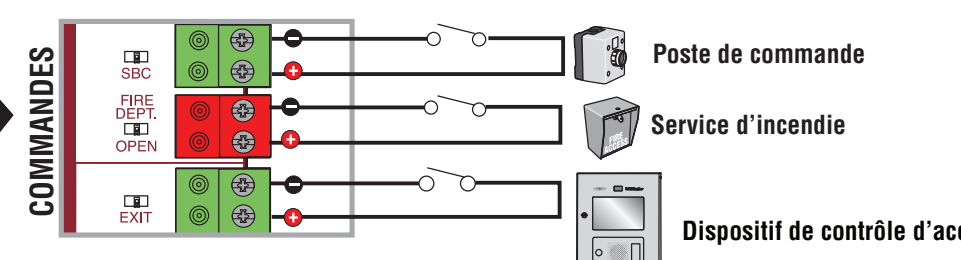
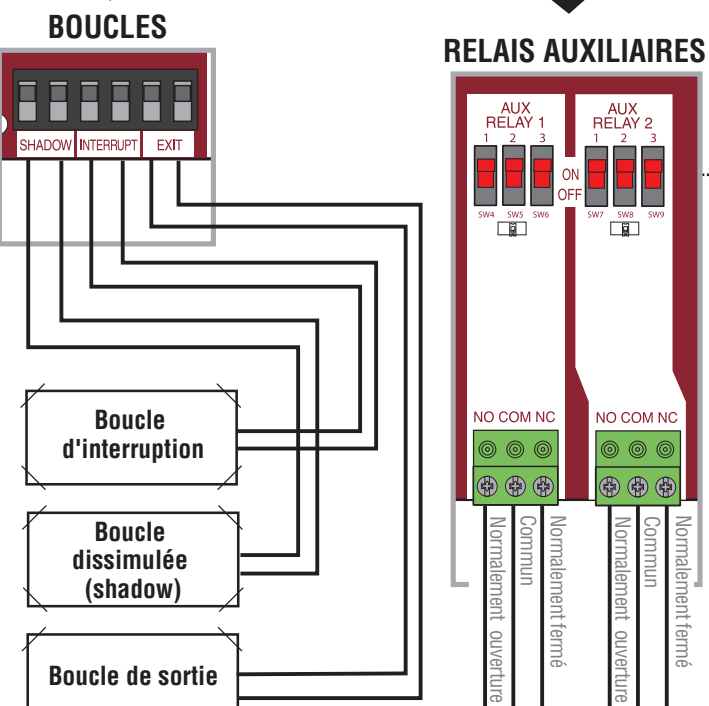
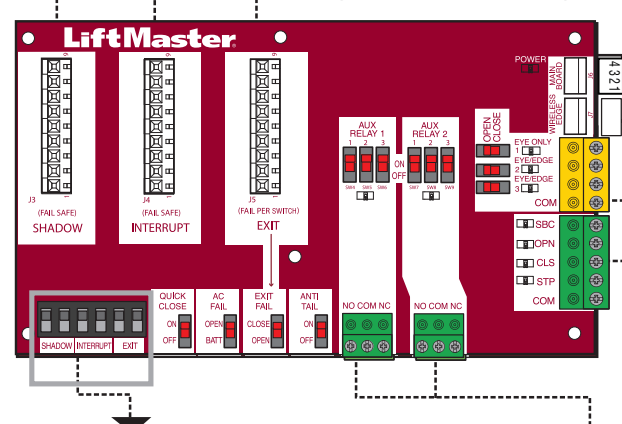

### RÉGLAGES DU COMMUTEUR

	1	2	3	RELAIS 1	RELAIS 2
ARRÊT	ARRÊT	ARRÊT	ARRÊT	Relais toujours arrêté	Relais toujours arrêté
ARRÊT	ARRÊT	MARCHE	ARRÊT	Alimenté à la limite d'ouverture	Alimenté à la limite d'ouverture
ARRÊT	MARCHE	ARRÊT	MARCHE	Alimenté lorsque pas à la limite de fermeture	Alimenté lorsque pas à la limite de fermeture
ARRÊT	MARCHE	MARCHE	ARRÊT	Alimenté lorsque le moteur fonctionne	Alimenté lorsque le moteur fonctionne
MARCHE	ARRÊT	ARRÊT	ARRÊT	Se met sous tension trois secondes avant et pendant le mouvement de la barrière	Se met sous tension trois secondes avant et pendant le mouvement de la barrière
MARCHE	MARCHE	ARRÊT	ARRÊT	Alimenté par un courant électrique alternatif ou électroaimant	Alimenté par un courant électrique de la pile
MARCHE	ARRÊT	MARCHE	MARCHE	Se met sous tension lorsque la barrière a été trafiquée	Se met sous tension lorsque la barrière a été trafiquée
MARCHE	MARCHE	MARCHE	MARCHE	Les DEL clignoteront le compte de cycles	Non utilisé

### FONCTIONNALITÉ DU TÉMOIN ROUGE/VERT

Témoin rouge câblé à AUX RELAY 1. Témoin vert câblé à AUX RELAY 2.

ÉTAT DE LA BARRIÈRE	COMMUTEURS DE RELAIS AUX 1			COMMUTEURS DE RELAIS AUX 2		
	1 ARRÊT	2 ARRÊT	3 ARRÊT	1 MARCHE	2 MARCHE	3 MARCHE
ARRÊT DÉFINI À MI-COURSE	Témoin rouge HORS FONCTION*	Témoin vert HORS FONCTION	Témoin vert HORS FONCTION	Témoin rouge HORS FONCTION	Témoin vert HORS FONCTION	Témoin vert HORS FONCTION
ARRÊT INDÉFINI À MI-COURSE	Témoin rouge EN FONCTION/CLIGNOTANT	Témoin vert HORS FONCTION	Témoin vert HORS FONCTION	Témoin rouge EN FONCTION	Témoin vert HORS FONCTION	Témoin vert HORS FONCTION
MINUTERIE DE PLUS DE 5 SECONDES	Témoin rouge HORS FONCTION	Témoin vert EN FONCTION	Témoin vert EN FONCTION	Témoin rouge HORS FONCTION	Témoin vert EN FONCTION	Témoin vert EN FONCTION
MINUTERIE DE MOINS DE 5 SECONDES	Témoin rouge EN FONCTION/CLIGNOTANT	Témoin vert HORS FONCTION	Témoin vert HORS FONCTION	Témoin rouge EN FONCTION	Témoin vert HORS FONCTION	Témoin vert HORS FONCTION

\* Pour que le témoin rouge soit en fonction lorsque la barrière est fermée, régler le commutateur 1 sur AUX RELAY 1 à EN FONCTION (ON)

