

LOW MOUNT SPA COVERLIFT

Installation Instructions

**IMPORTANT!! READ ALL INSTRUCTIONS CAREFULLY
BEFORE BEGINNING INSTALLATION**

ITEM NUMBER: NP5022

Mfg#3200103



(Spa and Spa Cover Not Included)

!! CAUTION !!

Please read all instructions and precautions in this installation sheet before using this equipment. Save this installation sheet for future reference. Use this Spa Coverlift only as described in this installation sheet. Inspect and tighten all parts regularly, replace any worn or missing parts immediately.

!! WARNING !!

Adult assembly required. This package contains small parts which are a choking hazard. Keep children away from bags and parts until assembled. Dispose of packaging with care.

DO NOT attach or incorporate electrical appliances or accessories into or onto The Spa Coverlift as an electrical hazard could be created, resulting in injury or death.

DO NOT lean, sit, stand on or play around The Spa Coverlift that could cause a loss of balance resulting in injury.

Use of The Spa Coverlift for any application other than for which it was designed is solely at the purchaser's risk and Blue Wave will not be held liable for such use resulting in injury, property damage or damage to the product.

CUSTOMER SERVICE HOTLINE: 1-800-759-0977

BlueWave, 1745 Wallace Ave., St. Charles, IL 60174

BEFORE YOU GET STARTED

You will need to make sure you have at least 2 feet of clearance of all 4 sides of your spa. We recommend the coverlift opens toward the back of the spa away from the control panel. Mounting the coverlift in any other orientation may cause interference with the spa's front access panel if any repairs or maintenance of spa is required in the future.

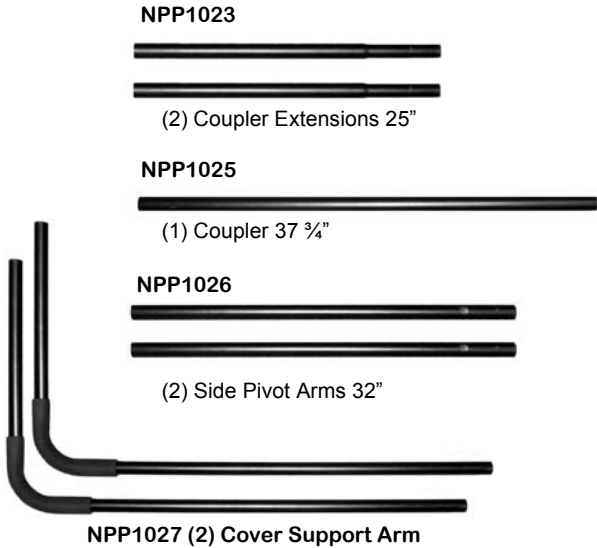

- Tools required for assembly:**

 1. Phillips Screwdriver
 2. Power drill with a 1/16" drill bit and a 1/4" drill bit.
 3. Pen, Pencil or Marker
 4. Wrench – 3/4"

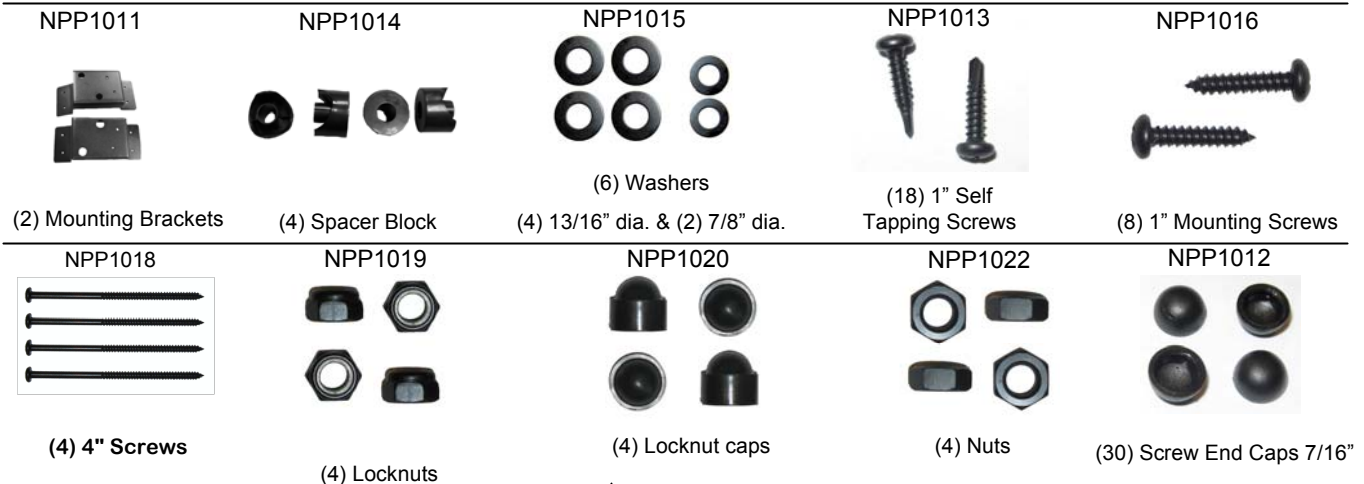
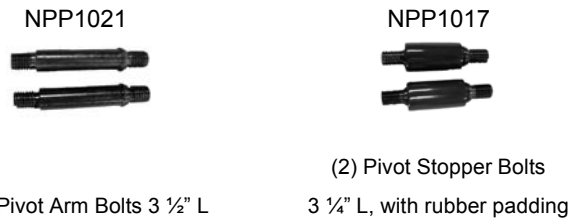

SPA COVERS UP TO 72"
 (do not use coupler extension(s); position Cover Support Arms so that the long end is on the top side of the cover)

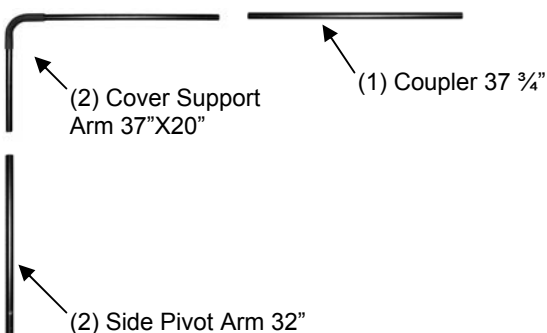

SPA COVERS 73"- 96"
 (using coupler extension(s); position Cover Support Arms so that the short end is on the top side of the cover)

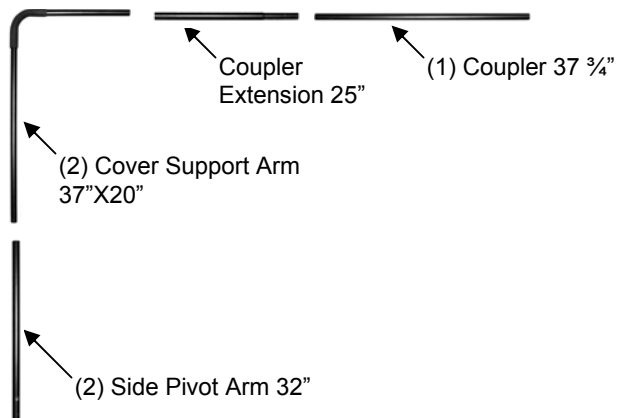

SET-UP AND ASSEMBLY:

- Place all parts in a cleared area and remove the packing materials from the spa shell; do not dispose of the packing materials until assembly is completed and the spa is in operation.
- Assembly requires two people.
- During assembly, make sure that all parts are oriented as shown in the drawings. Read each assembly step before you begin.
- Tighten all parts as you assemble them, unless instructed to do otherwise.

Step 1:

Identify Right Mounting bracket and Left Mounting Bracket. Repeat Step 2 to 5 for both right and left.



Note: Brackets must be mounted horizontally, with the angle mounted on the radius of the spa.

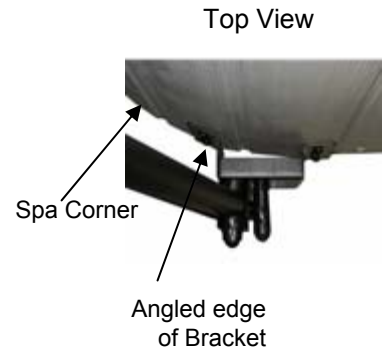
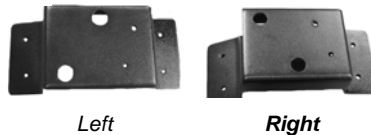
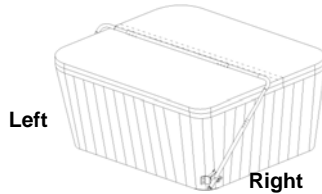

NOTE: BRACKETS CANNOT BE MOUNTED VERTICALLY

Step 2:

- Insert Pivot Arm Stopper into **center** hole of Mounting Bracket.
- Insert Pivot Arm Bolt into **side corner** of Mounting Brackets.
- Flip bracket over and put small Washer on Pivot Arm Bolt

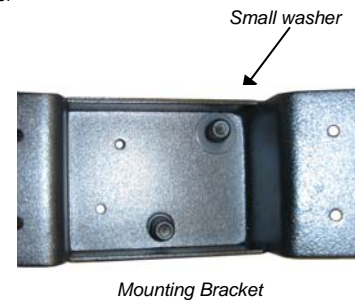
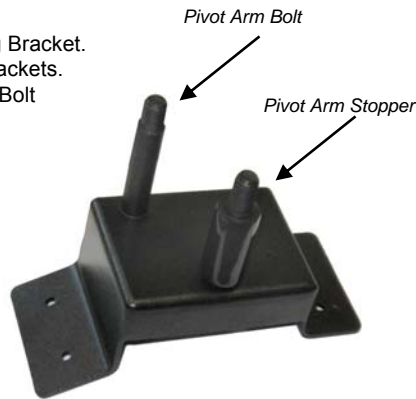
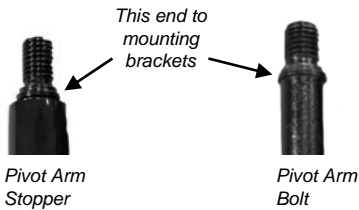

Step 3:

- With the inside of the Mounting Bracket still facing you, put Locknut on Pivot Arm Stopper.
- Put Bolt Nut on Pivot Arm Bolt.
- Secure both tightly.
- Turn bracket over and put Large Washer on Pivot Arm Bolt.

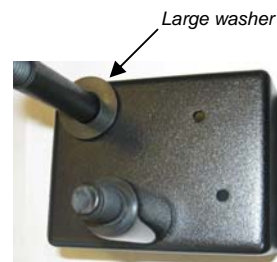
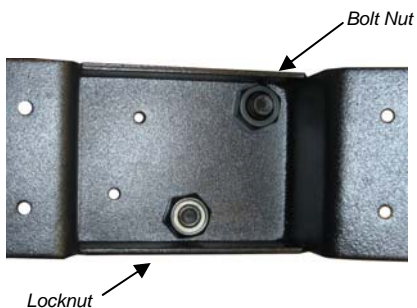

Step 4:

- Attach the left and right Mounting Brackets to the appropriate sides of the spa, 3-5" above the ground*
 - Use (4) 1" Mounting Screws for the four outer holes.
 - Use (2) 4" Mounting Screws for the two inner holes. (Fig. 4-1)

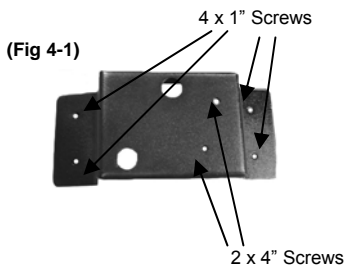

***NOTE:** To prevent splitting of the spa cabinet, pre-drill holes with a 1/4" drill bit.



Step 5:

- With bracket mounted on spa, put Spacer Block on Pivot Arm Bolt (Fig. 5-1)
- Slide on the Side Arm Pivot (Fig 5-2)
- Put outer Spacer Block on top of Side Pivot Arm on the Pivot Arm Bolt (not pictured).

Side Arm Pivot, outer Spacer Block goes on next

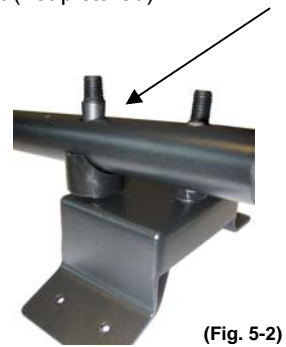
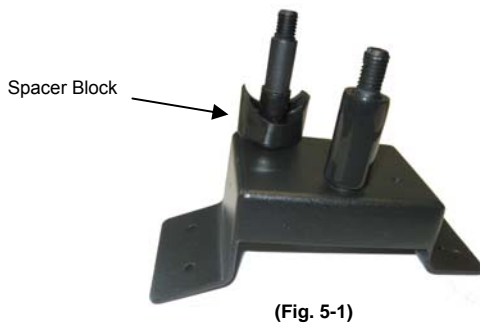

- Put a Large Washer on Pivot Arm Bolt and secure with a Locking Nut.
- Secure a Bolt Nut to Pivot Arm Stopper (Fig 5-3).
- Cover both with Nut Caps (Fig. 5-4).

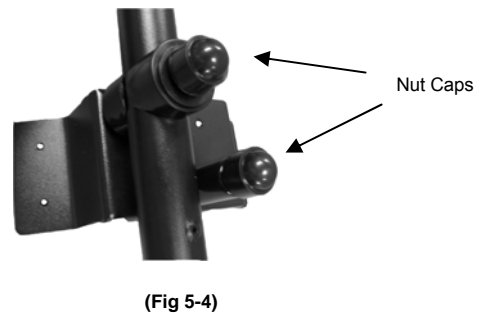
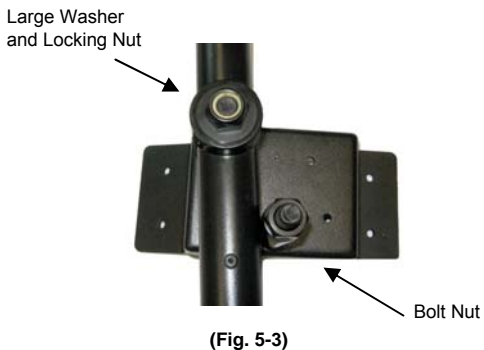

ATTENTION! SPA COVERS UP TO 72": FOLLOW STEP 6-A

SPA COVERS 73"-96": FOLLOW STEP 6-B

Step 6-A: FOR SPA COVERS UP TO 72"

- Slide the LONG END of the Cover Support Arm into either side of the Coupler piece
- Slide the SHORT END of the Cover Support Arm into the top of the Side Pivot Arm. Do the same on the other side.
- The Cover Support Arm and the Coupler will now be laying on top of the spa cover along the fold.
- THIS WILL FIT SPA COVERS UP TO 72" For larger spa covers see Step 6-B.

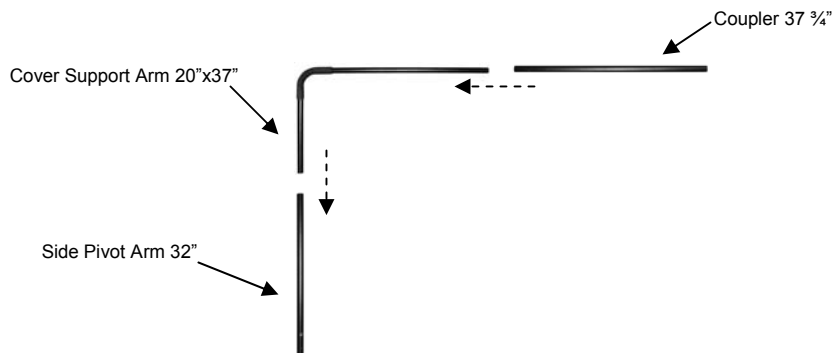

Step 6-B: FOR SPA COVERS 73" TO 96" (using Coupler Extension)

- Attach Coupler Extension Piece to one end of the Coupler and secure with 3 Self Tapping Screws.
- Slide the SHORT END of the Cover Support Arm into the Coupler Extension Piece.
- Slide the LONG END of the Cover Support Arm into the top of the Side Pivot Arm
- Secure with 3 Self-Tapping Screws. Do the same with the other side.
- The Cover Support Arm and the Coupler and the Coupler will now be laying on top of the spa cover along the fold.

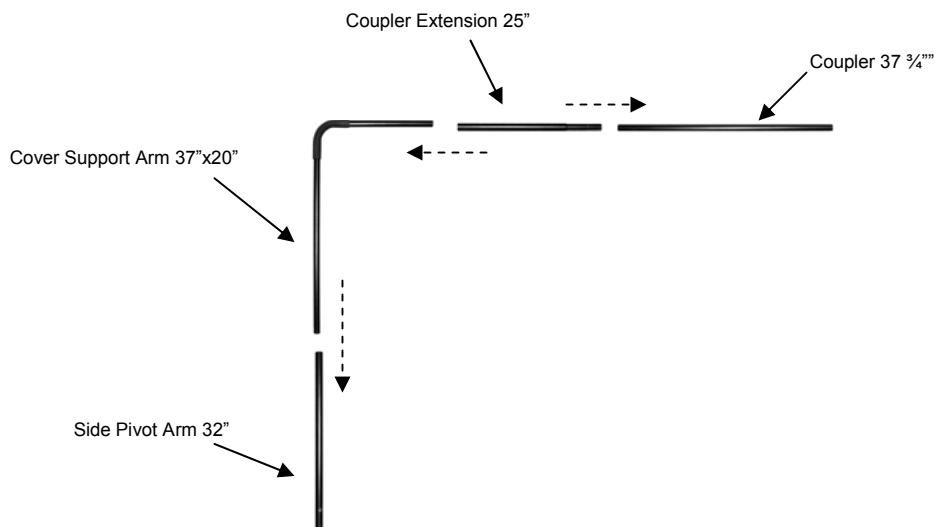

Step 7:

- Adjust the Coupler Piece and Support Arms so that the Coupler Piece is laying parallel, approximately $\frac{1}{2}$ " away from the fold in the spa cover.
- Once you have the lifter fitted to the size of your spa, pre-drill the holes that connect all the arms together.
- Using the 1" Self Tapping Screws, fasten Support Arms to the Coupler Pieces.
- There will be 3 Self Tapping Screws inserted into each end of the Coupler Pieces and 3 Self Tapping Screws inserted into each Cover Support Arm where it connects to the Side Pivot Arm.
- Place Screw Caps on top of all screws.

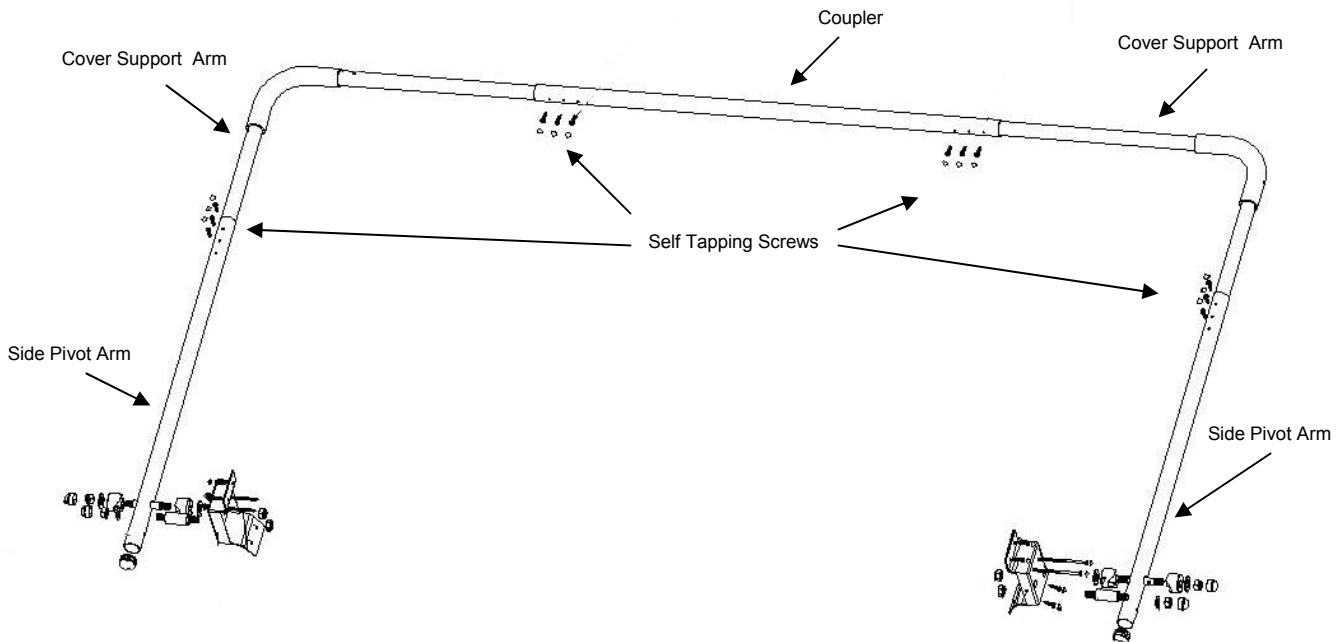

To Remove the spa cover with the Coverlift:

- Fold the Spa Cover at the hinge over the Cover Lift
- Using the Coverlift bar, lift the cover up and toward the back of the spa. The cover will slide back and down the back side of the spa and stop.



LEVIER SURBAISSÉ POUR COUVERCLE DE SPA

Fiche d'installation

IMPORTANT!! LIRE ATTENTIVEMENT TOUTES LES INSTRUCTIONS AVANT DE COMMENCER L'INSTALLATION

NUMÉRO D'ARTICLE : NP5022

No de fabrication #3200103



(Spa et couvercle de spa non inclus)

!! ATTENTION !!

Lisez toutes les instructions et les mises en garde de la fiche d'installation avant d'utiliser le produit. Gardez la fiche pour toute consultation ultérieure. N'utilisez le levier que conformément aux instructions indiquées dans la fiche. Inspectez et resserrez toutes les pièces régulièrement et remplacez sans attendre toute pièce manquante ou usée.

!! AVERTISSEMENT !!

Doit être assemblé par un adulte. Le produit contient aussi des petites pièces avec lesquelles il y a risque de s'étouffer. Tenez les sacs et les pièces hors de la portée des enfants pendant l'assemblage. Jetez l'emballage avec soin.

Ne fixez PAS et n'incorporez PAS d'appareils ou d'accessoires électriques dans ou sur le levier, sinon vous vous exposez à des risques de décharge électrique pouvant causer des blessures ou même entraîner la mort.

Ne prenez PAS appui et ne vous assoyez PAS sur le levier et ne jouez PAS autour du levier, car vous pourriez perdre l'équilibre et vous blesser.

L'utilisation du levier à une fin autre que celle pour laquelle il est conçu demeure au seul risque de l'acheteur. Blue Wave ne sera pas tenue responsable d'une telle utilisation en cas de blessure, de dommages à des biens ou de dommages au produit.

SERVICE À LA CLIENTÈLE : 1-877-762-6010

BlueWave, 1745 Wallace Ave., St. Charles, IL 60174

AVANT DE COMMENCER

Vérifiez si vous avez un espace d'au moins 0,6 m (2 pi) des quatre côtés du spa. Nous vous recommandons de faire ouvrir le couvercle vers l'arrière du spa le plus loin possible des commandes. Si vous assemblez le levier selon une autre orientation, ce dernier pourrait gêner l'accès au panneau de service à l'avant s'il faut réparer ou entretenir le spa.

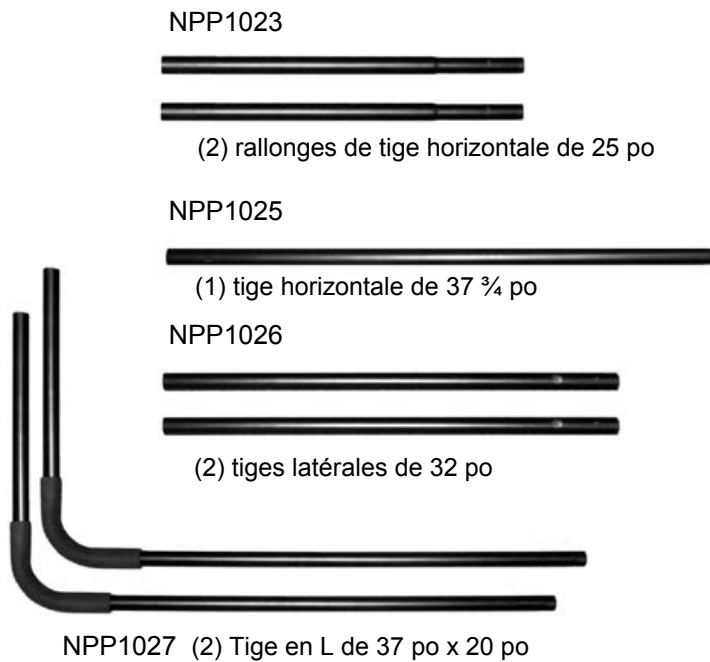

Outils requis pour l'assemblage :

1. Tournevis cruciforme
2. Perceuse électrique avec mèches de 1/16 po et 1/4 po
3. Crayon, stylo ou marqueur
4. Clé de 3/4 po

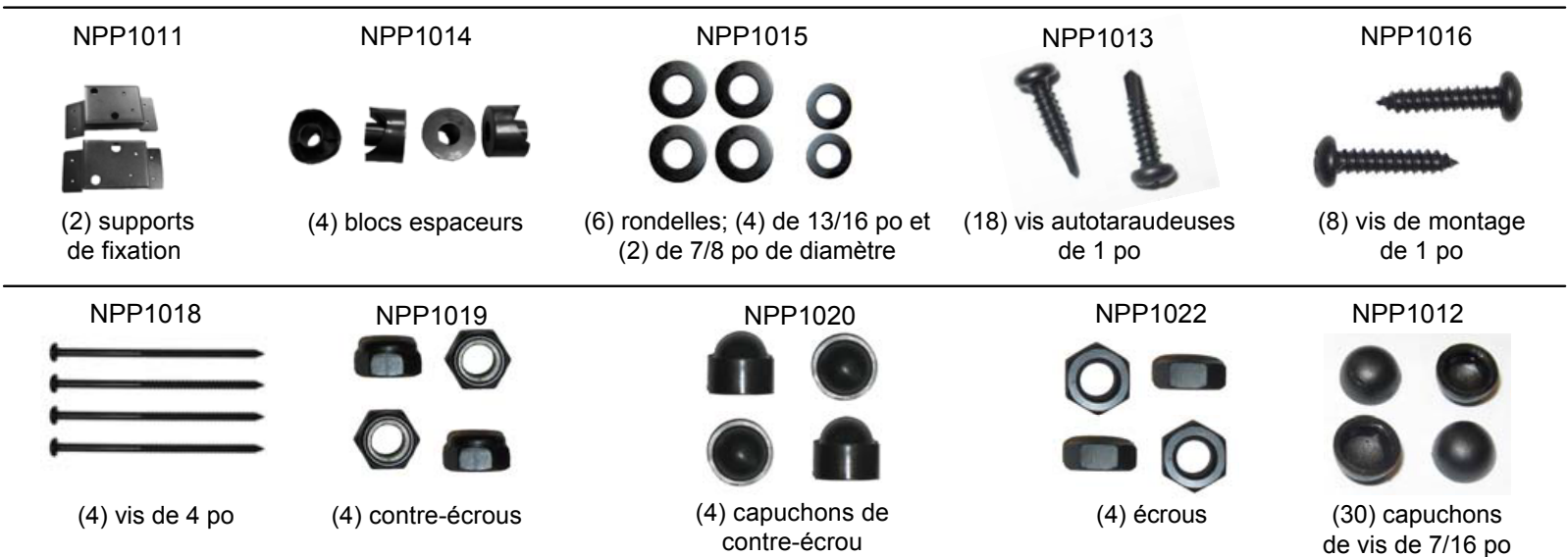
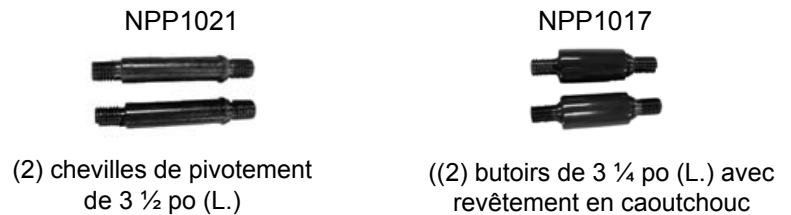

COUVERCLES DE SPA D'AU PLUS 1,83 M (72 PO)

(ne pas utiliser les rallonges de tige horizontale et placer les tiges en L de manière à ce que la portion la plus longue arrive sur le dessus du couvercle)

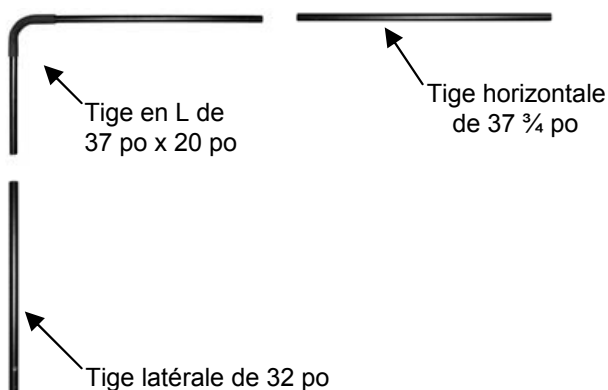

COUVERCLES DE SPA DE 1,85 À 2,43 M (73 PO À 96 PO)

(utiliser les rallonges de tige horizontale et placer les tiges en L de manière à ce que la portion la plus courte arrive sur le dessus du couvercle)

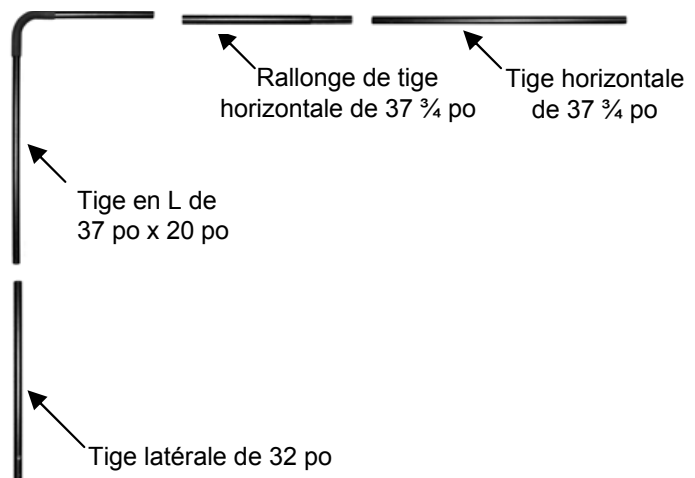

PRÉPARATION ET ASSEMBLAGE :

- Placez toutes les pièces dans un endroit dégagé et enlevez l'emballage de la cuve du spa. Ne jetez pas l'emballage tant que l'assemblage n'est pas terminé et que le spa n'est pas en fonction.
- Il faut deux personnes pour effectuer l'assemblage.
- Veillez à ce que l'orientation des pièces soit la même que sur les images. Lisez chaque étape avant de commencer.
- Serrez bien les pièces pendant l'assemblage à moins d'indication contraire.

Étape 1:

Déterminez lequel des supports de fixation va à gauche et lequel va à droite. Faites les étapes 2 à 5 dans les deux cas.



Remarque : Les supports doivent être installés à l'horizontale de manière à ce que l'angle épouse la forme du coin du spa.

REMARQUE : LES SUPPORTS NE PEUVENT ÊTRE INSTALLÉS À LA VERTICALE.

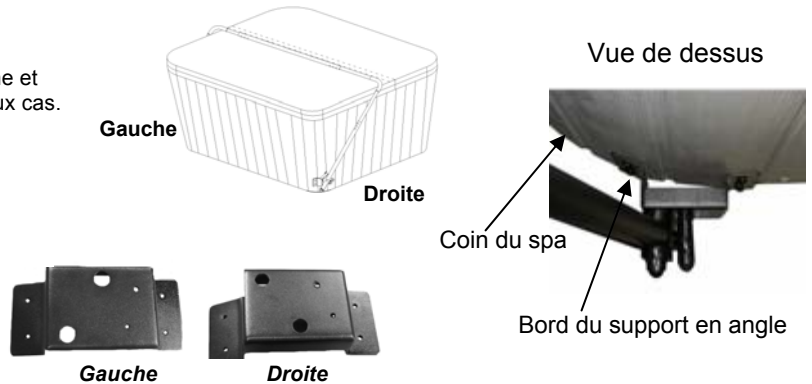

Étape 2:

- Insérez le butoir dans le trou du **milieu** du support de fixation.
- Insérez la cheville de pivotement dans le trou au **coin** du support de fixation.
- Retournez le support et mettez une petite rondelle sur la cheville de pivotement.

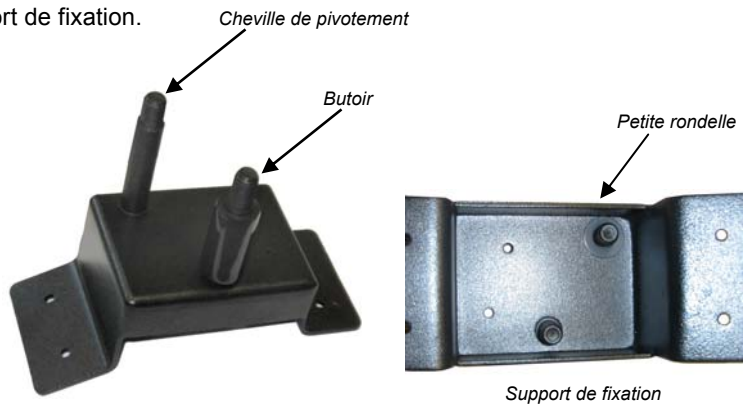
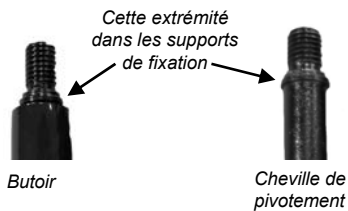

Étape 3:

- L'intérieur du support de fixation toujours devant vous, placez un contre-écrou sur le butoir.
- Mettez un écrou sur la cheville de pivotement.
- Serrez bien dans les deux cas.
- Retournez le support et mettez une grande rondelle sur la cheville de pivotement.

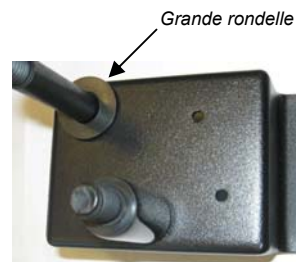
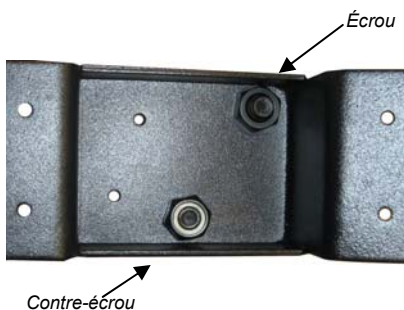

Étape 4:

- Fixez les supports gauche et droit au côté correspondant du spa, de 7,5 à 12 cm (3 à 5 po) au-dessus du sol*.
 - Utilisez quatre vis de montage de 1 po pour les quatre trous extérieurs.
 - Utilisez deux vis de montage de 4 po pour les deux trous intérieurs. (Fig. 4-1)

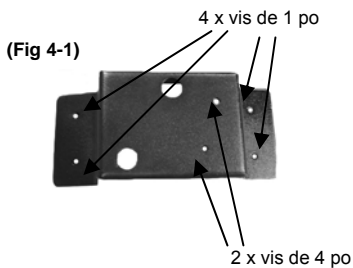

* **REMARQUE** : Pour éviter la formation de fissures dans la cuve, percez des trous d'avance avec une mèche de ¼ po.



Étape 5:

- Le support fixé au spa, placez un bloc espaceur sur la cheville de pivotement (figure 5-1).
- Insérez la tige latérale (figure 5-2).
- Placez le bloc espaceur extérieur au-dessus de la tige latérale sur la cheville de pivotement (non illustré).

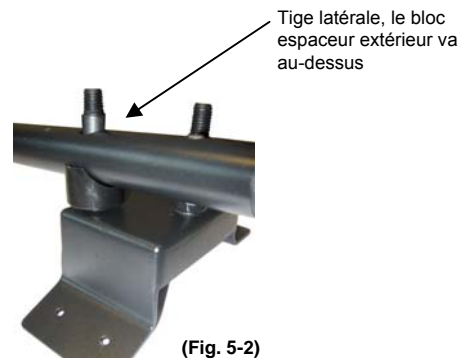
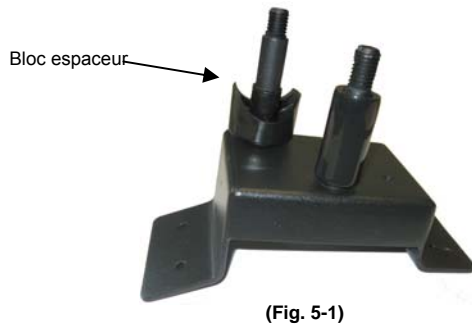

- Mettez une grande rondelle sur la cheville de pivotement et solidifiez le tout avec un contre-écrou.
- Insérez un écrou dans le butoir (figure 5-3).
- Mettez un capuchon dans les deux cas (figure 5-4).

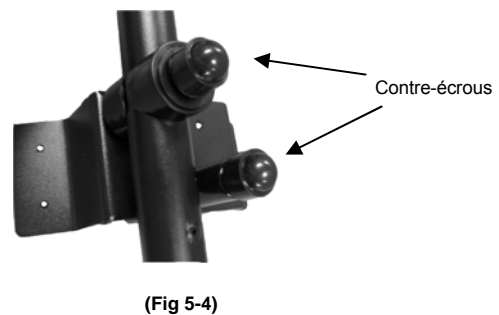
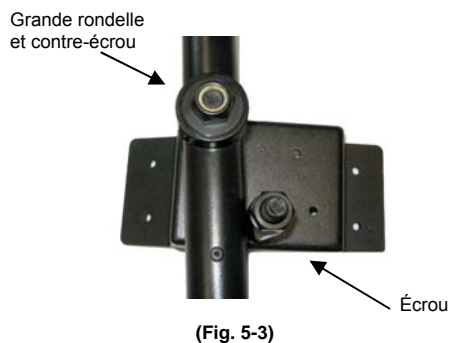

ATTENTION! COUVERCLES DE SPA D'AU PLUS 1,83 M (72 PO) : RENDEZ-VOUS À L'ÉTAPE 6-A
COUVERCLES DE SPA DE 1,85 À 2,43 M (73 PO À 96 PO) : RENDEZ-VOUS À L'ÉTAPE 6-B

Étape 6-A: COUVERCLES DE SPA D'AU PLUS 1,83 M (72 PO)

- Glissez la portion LONGUE de la tige en L dans une extrémité de la tige horizontale.
- Glissez la portion COURTE de la tige en L dans la tige latérale. Faites de même de l'autre côté.
- La tige en L et la tige horizontale s'appuieront alors sur le pli du couvercle.
- CONVIENT AUX COUVERCLES DE SPA D'AU PLUS 1,83 M (72 PO). Pour les couvercles de taille supérieure, voir l'étape 6-B.

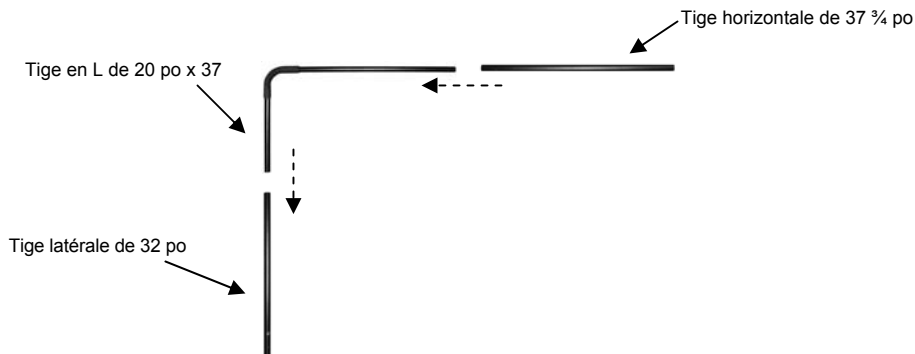

Étape 6-B: COUVERCLES DE 1,85 À 2,43 M (73 PO À 96 PO) (avec les rallonges de tige horizontale)

- Glissez une rallonge dans l'une des extrémités de la tige horizontale et solidifiez le tout à l'aide de trois vis autotaraudeuses.
- Glissez la portion COURTE de la tige en L dans la rallonge.
- Glissez la portion LONGUE de la tige en L dans la tige latérale.
- Solidifiez le tout à l'aide de trois vis autotaraudeuses. Faites de même de l'autre côté.
- La tige en L, les rallonges et la tige horizontale s'appuieront alors sur le pli du couvercle.

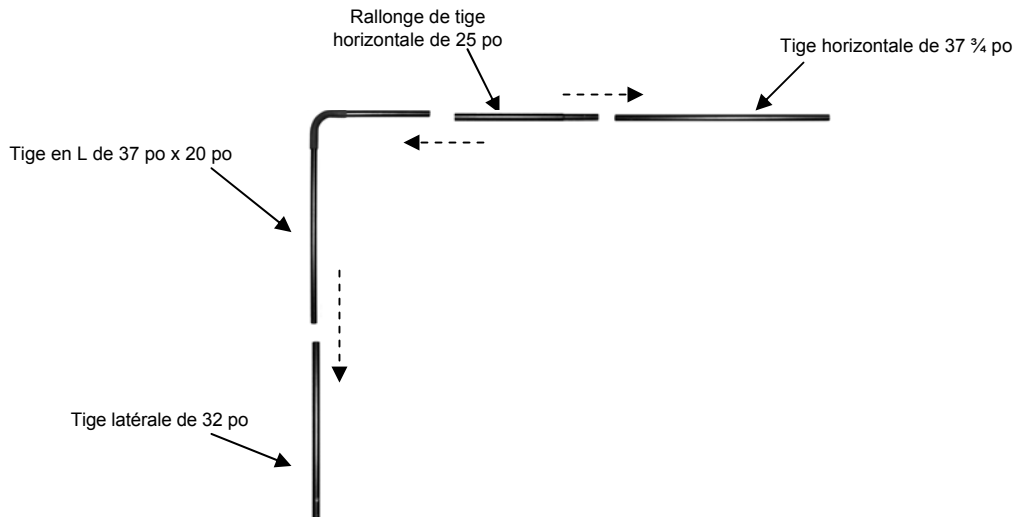

Étape 7:

- Ajustez la tige horizontale et les tiges en L de manière à ce que la tige horizontale soit parallèle au pli à environ 1,2 cm (½ po) de ce dernier dans le couvercle.
- Une fois que le levier a la bonne taille pour votre spa, percez les trous qui serviront à fixer les tiges les unes aux autres.
- À l'aide des vis autotaraudeuses de 1 po, fixez les tiges en L à la tige horizontale.
- Il faudra insérer trois vis autotaraudeuses à chaque extrémité de la tige horizontale là où elle s'articule avec les tiges en L et trois autres vis autotaraudeuses à l'extrémité des tiges en L là où elles s'articulent avec les tiges latérales.
- Mettez des capuchons à toutes les vis.

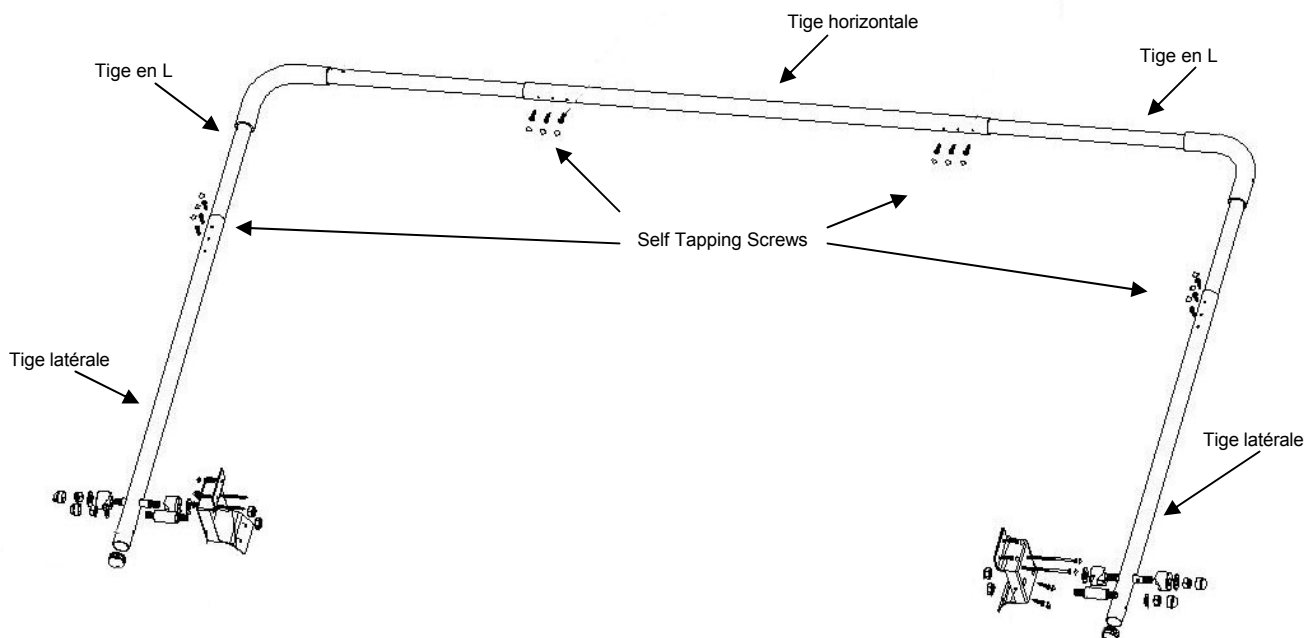

Retirer le couvercle du spa avec le levier:

- Pliez le couvercle autour de la tige horizontale.
- Saisissez une tige latérale pour soulever le couvercle et le replier vers l'arrière. Le couvercle reculera et finira sa course appuyé contre la paroi arrière du spa.

