

5310

8STREME

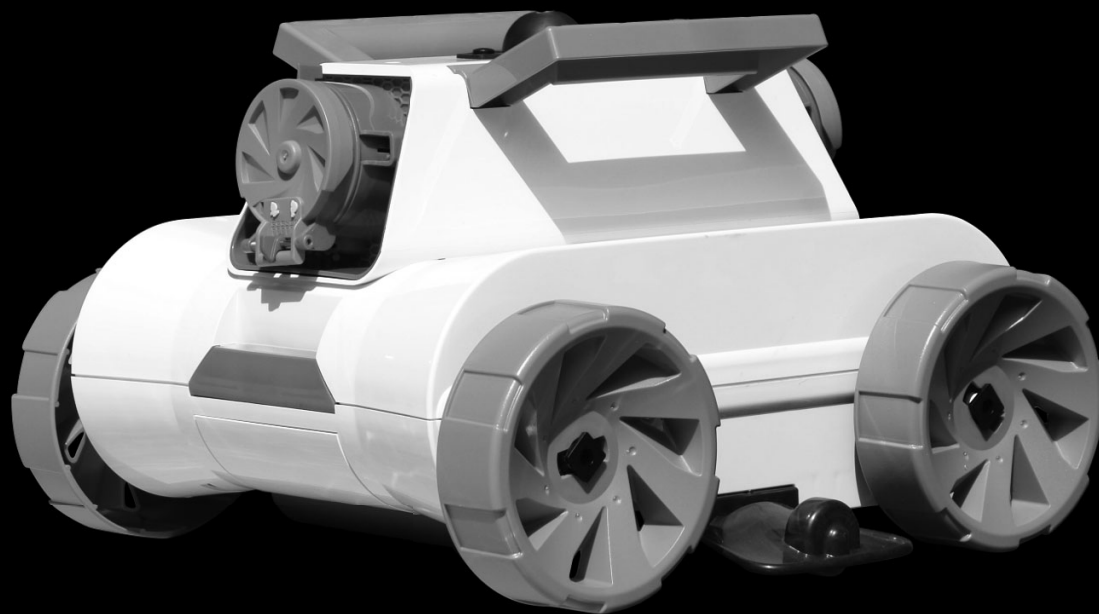

FRANÇAIS

ver 20-01



8STREME

5310

Félicitations pour l'achat de votre nouveau robot nettoyeur de piscine 5310 de 8STREME.

C'est un puissant robot autonome livré prêt à l'emploi.

Ce robot est livré avec un raccord rotatif flottant qui permet de limiter les problèmes d'enchevêtrement du câble et un panier de collecte des impuretés facile d'accès.

Veillez vérifier l'emballage pour vous assurez que toutes les pièces sont prêtes à être installées.

Nous vous conseillons de vérifier les branchements de chacun des câbles allant du moteur jusqu'au transformateur (paragraphe 5). Si des pièces sont manquantes ou endommagées, veuillez contacter 8STREME directement sur www.8streme.eu

Table des matières

| | |
|--|------|
| 01 Caractéristiques du produit | p04. |
| 02 Avertissements | p04. |
| 03 Inclus dans l'emballage | p04. |
| 04 Mise en route | p05. |
| 05 Voyants lumineux | p07. |
| 06 Réglages directions et vitesse | p08. |
| 07 Nettoyage du panier/filtre | p09. |
| 08 Extensions latérales d'aspiration | p10. |
| 09 Nettoyage des turbines | p10. |
| 10 Dépannage | p11. |
| 11 Tableau des pièces détachées | p14. |
| 12 Vue éclatée du robot | p15. |

01 Caractéristiques du produit

Profondeur maximale: 2,50m

Taille maximale de la piscine: 10m x 5m

Courant d'entrée: 100-130V AC / 200-230V AC

Courant de sortie: <24VDC

02 !! Avertissements et Sécurité !!

- 2.1 Veuillez vous référer aux règles de votre pays pour la sécurité des piscines.
- 2.2 Placez le transformateur d'alimentation à au moins 3,5 m du bassin.
- 2.3 Si les câbles livrés sont endommagés, ils doivent être remplacés par le fabricant, un centre de service agréé par le fabricant ou une personne qualifié afin d'éviter tout risque.
- 2.4 Veuillez vous assurer que votre installation électrique est bien protégée par un inter différentiel 30ma.
- 2.5 Ne pas utiliser de rallonge électrique.
- 2.6 Cet appareil doit être utilisé uniquement avec le transformateur fourni.
- 2.7 Cet appareil peut être utilisé par des enfants âgés d'au moins 8 ans et par des personnes ayant des capacités physiques, sensorielles ou mentales réduites ou dénuées d'expérience ou de connaissance, s'ils (si elles) sont correctement surveillé(e)s ou si des instructions relatives à l'utilisation de l'appareil en toute sécurité leur ont été données et si les risques encourus ont été appréhendés. Les enfants ne doivent pas jouer avec l'appareil. Le nettoyage et l'entretien par l'utilisateur ne doivent pas être effectués par des enfants sans surveillance.
- 2.8 Placez le transformateur d'alimentation à l'abri de l'humidité.
- 2.9 Ne pas utiliser le robot hors de l'eau.
- 2.10 Assurez-vous que le transformateur soit débranché si vous devez intervenir sur le robot.
- 2.11 N'utilisez aucun cordon ou câble d'alimentation endommagé.
- 2.12 Ne pas utiliser le robot si des personnes sont dans la piscine.
- 2.13 Ne pas utiliser la piscine quand le robot est dans la piscine.
- 2.14 Retirer le robot de la piscine quand le robot n'est pas utilisé.
- 2.15 L'utilisation du robot doit se faire dans une piscine dont la température est située entre 5 et 36°C.
- 2.16 Veuillez à maintenir un pH proche de 7.2 pour des performances optimales.
- 2.17 Ne pas utiliser le robot si vous avez un appareil de nage à contre courant en marche.

03 Inclus dans l'emballage

1. Robot nettoyeur de piscine 5310
2. Câble long
3. Flotteur avec raccord tournant
4. Transformateur
5. Echantillon filtre fin



INFORMATIONS

- Nos robots sont conçus pour faciliter l'entretien de votre piscine. En revanche, ils ne sont pas prévus pour nettoyer une piscine pleine d'algues et/ou de feuilles (ex : sortie d'hivernage).

Dans ce cas vous devez d'abord :
Passer l'épuisette, nettoyer le filtre et remettre en marche le filtre et la pompe.



Lorsque vous sortez votre robot de la piscine, soulevez le lentement et délicatement par le câble jusqu'à ce que vous puissiez l'attraper par la poignée.

04 Mise en route



4.1 Insérez l'extrémité du câble flottant dans la prise du transformateur. Respectez la forme des pièces avant de faire le branchement. Vissez l'écrou du câble flottant fermement.



4.2 Insérez l'extrémité du câble flottant venant du transformateur dans la prise noire notée "POWER". Attention au sens de la prise.



4.3 Coulez le capuchon pour venir en contact avec la prise du raccord tournant flottant.



4.4 Puis vissez l'écrou à la main.



4.5 Répétez l'opération du côté bleu marqué "POOL ROBOT" avec le câble venant du robot.

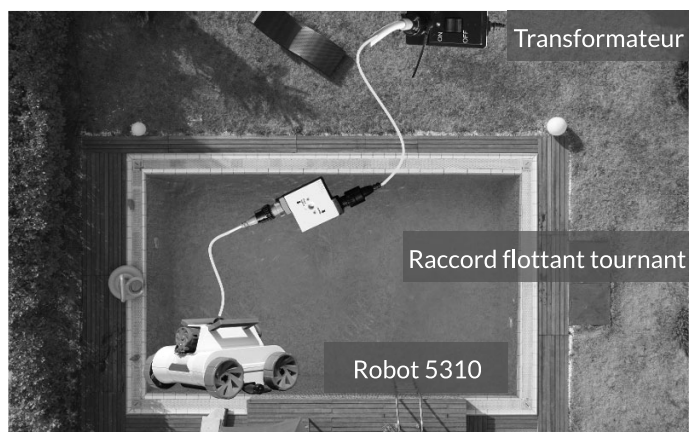

4.6 Placez votre boîtier d'alimentation à un point médian entre les deux extrémités de votre piscine et à au moins 3,50m du bord de la piscine.



4.7 Placez le robot dans votre piscine et attendez qu'il soit complètement submergé. Si nécessaire, aidez-le manuellement à couler.

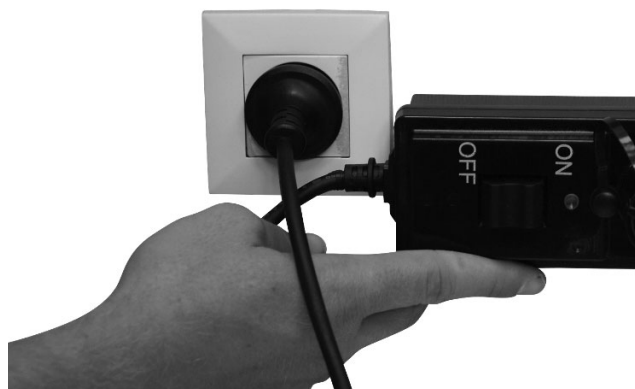

4.8 Relier le transformateur à une prise de courant.



4.9 Pressez sur l'interrupteur au dessus du transformateur pour mettre en marche le robot. Le voyant bleu situé au dessus du transformateur .

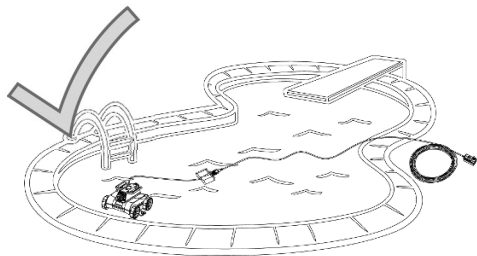

4.10 Pour une performance optimale, placez votre robot dans la piscine à l'endroit le plus éloigné possible de la source d'alimentation.

C'est la longueur appropriée du câble nécessaire pour que le robot puisse atteindre l'ensemble de votre piscine.

Limitez la longueur de câble se trouvant dans la piscine au strict nécessaire, et laissez le surplus à l'extérieur du bassin.

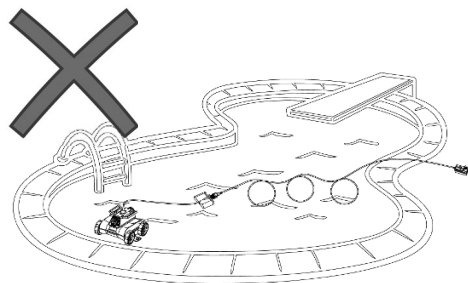

4.11 Pour éteindre votre nettoyeur, appuyez sur le bouton marche/arrêt.

4.12 Ne sortez pas votre robot de l'eau immédiatement après la fin de son cycle de nettoyage afin de ne pas provoquer un choc de température.

4.13 Lorsque le nettoyeur n'est plus utilisé pendant une période prolongée, rangez votre robot à l'abri.

05 Voyants lumineux

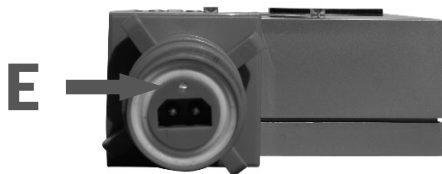
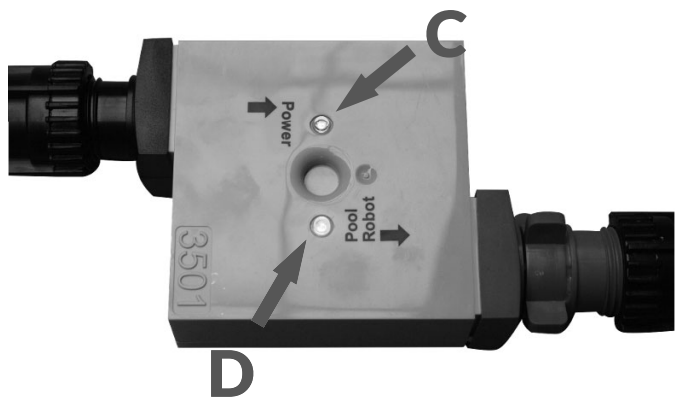
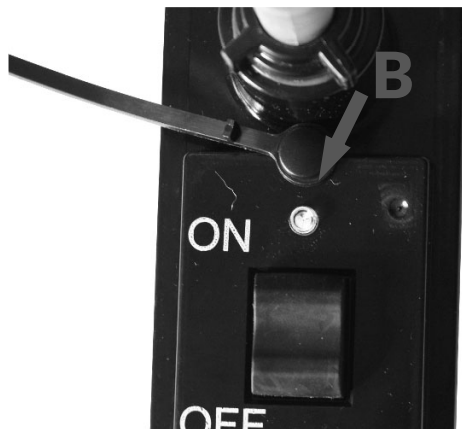

| VOYANT / LED | SIGNIFICATION / DIAGNOSTIC |
|--------------|--|
| B | C'est un indicateur de minuterie. Ce voyant lumineux bleu s'allumera pendant le cycle de nettoyage. |
| C | Ce voyant bleu s'allume lorsque le cordon flottant entre le transformateur et le flotteur avec raccord tournant est correctement connecté et que vous avez mis en marche le robot. Il indique que le courant arrive au flotteur. Si le voyant ne s'allume pas vérifiez les connexions. |
| D | Ce voyant vert ne s'allume que lorsque la pompe du robot fonctionne. Ce voyant vert ne s'allume pas lorsque le robot de la piscine a terminé son cycle de nettoyage ou pendant certaines phases du fonctionnement de l'appareil (exemple: lors d'un arrêt précédant un changement de direction). |
| E | Lorsque le flotteur avec raccord tournant est relié au transformateur et que vous avez mis en marche le robot, ce petit voyant rouge indique que le courant sort bien du flotteur. Vous devez avoir à la fois ce voyant rouge et le voyant bleu (C) situé sur le flotteur. Si vous avez le voyant bleu sur le flotteur mais pas le voyant rouge alors, il est probable qu'il faille remplacer le flotteur. |

06 Réglages de directions et de vitesse



6.1 Pour régler la direction du robot, tourner le clapet. La position de l'indicateur déterminera la direction prise par le robot.

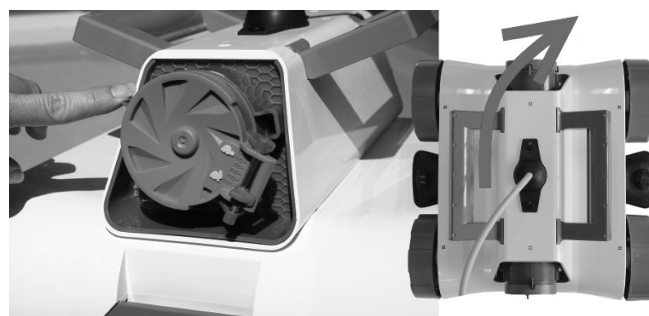

Note : Si l'indicateur est orienté vers le haut, le robot ira tout droit. Si l'indicateur est tourné vers la droite, le robot ira vers la gauche. Si l'indicateur est tourné vers la gauche, le robot ira vers la droite.



6.2 Pour ajuster la vitesse du robot faites glisser le curseur rouge situé en bas du clapet. En déplaçant le curseur vers le "lapin" le robot ira plus vite. En déplaçant le curseur vers la "tortue" le robot ira moins vite.

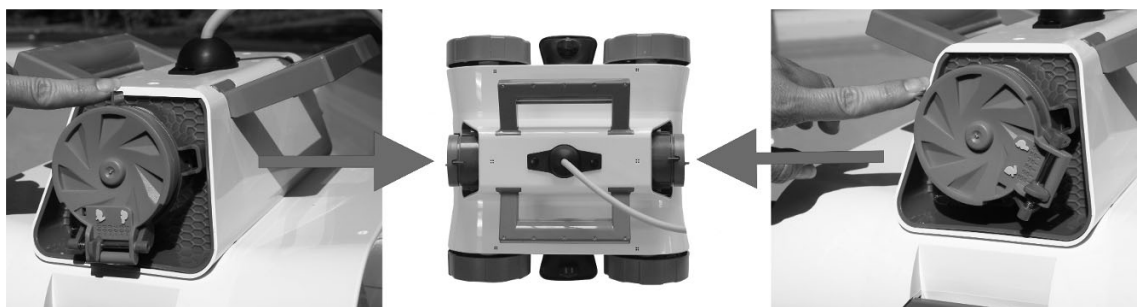

6.3 Pour la plupart des piscines, il est recommandé que les clapets des 2 côtés du robot n'aient pas la même position.
Pour de meilleures performances, nous recommandons :

- d'un côté du robot, laissez le clapet droit (indicateur en position vertical)
- de l'autre côté du robot, tournez le clapet (indicateur tourné complètement à gauche ou à droite)

NOTE:

Il ne s'agit que de recommandations. En fonction de la forme et des dimensions de votre piscine, vous aurez probablement à jouer sur les réglages de directions et de vitesse pour les adapter à votre piscine.

07 Nettoyage du panier/filtre



7.1 Pressez sur le bouton situé devant le robot et soulevez le couvercle. Continuez à soulever le couvercle jusqu'à ce que vous entendiez un "click" au niveau des charnières et que le couvercle reste en position haute.



7.2 Soulevez un côté du panier.

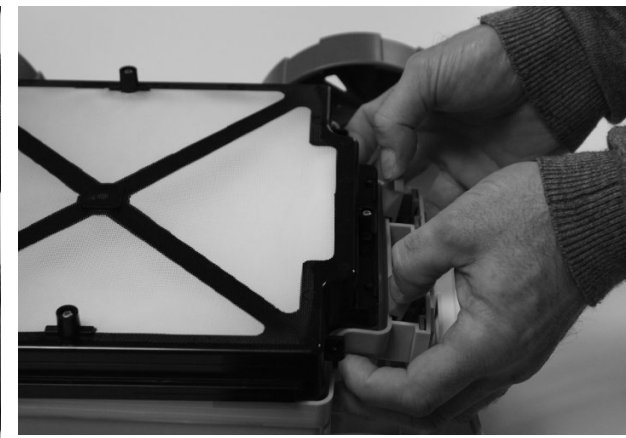

7.3 Poussez vers l'arrière les 2 loquets rouges afin de débloquer et soulever le panneau filtrant.

7.4 Videz les impuretés contenues dans le panier et nettoyez à l'aide d'un jet d'eau le panneau de filtration.

Une fois nettoyé, remettre le panier en place dans le robot. Si le panier n'est pas parfaitement aligné, il ne sera pas possible de le clipser au fond du robot.

Pressez aux 2 extrémités du panier pour le clipser fermement



08 Extensions latérales d'aspiration

NOTE :

Une paire d'extensions latérales est livrée permettant de porter la largeur d'aspiration à 45 cm.

Veuillez n'utiliser ces extensions que si le sol de votre piscine est parfaitement plat et sans défaut (notamment sans pli au niveau du liner).

Les extensions pourraient buter sur ces défauts et venir ralentir voir empêcher le mouvement du robot.



8.1: Retournez le robot pour le mettre sur le dos



8.2: Insérez les extensions sur le robot comme illustré ci-dessus.



8.3: Vissez les vis fournies pour maintenir en place les extensions.

09 Nettoyage des turbines

NOTE :

Des impuretés peuvent venir se loger au niveau des turbines de l'appareil. A force, ces impuretés peuvent empêcher le fonctionnement normal de l'appareil voir endommager le moteur.

Une inspection visuelle des turbines fait partie de l'entretien régulier du robot.



9.1: Retirez le clapet pour vérifier la présence d'impuretés ou de cheveux autour de la turbine



9.2: Utilisez un tournevis plat pour déboîter le clapet puis l'ôter.

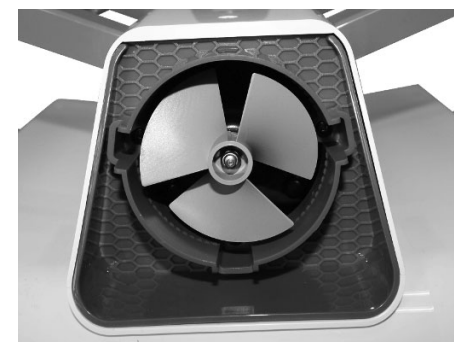

9.3: Emboîtez à nouveau le clapet après avoir nettoyé la turbine.

10 Dépannage

| SYMPTÔME | RAISON(S) POSSIBLE(S) | SOLUTION(S) |
|---|--|--|
| Le robot flotte en surface. | <ul style="list-style-type: none"> - Immersion du robot dans la piscine. - Utilisation du filtre fin. | <ul style="list-style-type: none"> - Quand vous mettez le robot dans la piscine, laissez-le couler et atteindre le sol avant de le mettre en marche. - Si vous utilisez un filtre fin optionnel, retirez le filtre de son enveloppe en plastique, immergez le filtre dans l'eau afin qu'il soit déjà humide avant de le mettre dans le robot et laissez le robot se déposer au sol avant de le mettre en marche. |
| Le robot ne nettoie pas toutes les zones de la piscine. | <ul style="list-style-type: none"> - Pas suffisamment / trop de câble flottant dans la piscine. | <ul style="list-style-type: none"> - Assurez-vous que la longueur de câble flottant introduite dans la piscine soit juste la longueur nécessaire. - Retirez de la piscine toute longueur de câble excédentaire et laissez cette longueur excédentaire à l'extérieur du bassin à côté du boîtier d'alimentation. - Introduisez le robot au point central de la piscine. Si votre piscine est ovale ou rectangulaire, ce point correspond au milieu de la longueur. |
| Le robot ne récupère pas les débris lors du fonctionnement. Les particules fines (poussière de terre, pollen ...) sont rejetées par la turbine. | <ul style="list-style-type: none"> - Le robot ne reçoit pas assez de puissance. - panier filtrant plein. - Un objet est bloqué dans une turbine ou dans la grille de protection située devant la turbine. - Débris trop fin, le robot est fabriqué pour ramasser les particules de plus de 50 µ. | <ul style="list-style-type: none"> - Vérifiez le branchement des câbles. - Nettoyez le panier-filtre - Nettoyez le filtre fin si vous utilisez cet accessoire. - Vérifiez si le panier-filtre est correctement inséré. (Voir le chapitre Nettoyage du panier-filtre). - Vérifiez qu'il n'y ait aucun objet étranger dans la turbine ou bloqué dans la grille devant la turbine. - Vérifiez la fixation du panier-filtre, appuyez sur son support si besoin pour bien l'enclencher. - Utilisez un filtre fin (article 18, réf 51390 sur la vue à la fin du manuel) en revanche n'oubliez pas que c'est la filtration de votre piscine qui assure le nettoyage des particules de moins de 50 µ. |

| SYMPTÔME | RAISON(S) POSSIBLE(S) | SOLUTION(S) |
|---|---|---|
| Le robot se déplace dans une seule direction | <ul style="list-style-type: none"> - Un objet bloque les rouleaux, les roues du robot ou entrave le déplacement du robot. | <ul style="list-style-type: none"> - Débranchez le transformateur et sortez le robot hors de la piscine. - Vérifiez qu'aucun corps étranger ne soit bloqué au niveau des turbines. - Vérifiez qu'aucun corps étranger ne soit bloqué au niveau des rouleaux se trouvant sous le robot. |
| Le robot ne se déplace pas et la pompe de filtration ne fonctionne pas non plus. Le robot ne fonctionne pas/plus. | <ul style="list-style-type: none"> - Le robot n'est pas connecté à une source d'alimentation électrique. - Alimentation éteinte | <ul style="list-style-type: none"> - Vérifiez que la source d'alimentation soit active en branchant un autre appareil sur la prise électrique. - Vérifiez que le boîtier d'alimentation soit allumé. - Vérifiez toutes les connexions du robot vers la source d'alimentation. - Vérifiez qu'aucun corps étranger ne soit bloqué au niveau des turbines. |
| La pompe fonctionne mais le robot ne bouge pas. Le robot se met en marche mais reste sur place | <ul style="list-style-type: none"> - Aucune/pas assez de puissance est transmise au robot - Un objet bloque les rouleaux sous le robot. - Possibilité de problème moteur | <ul style="list-style-type: none"> - Débranchez le transformateur et sortez le robot hors de la piscine. Ouvrez le robot et vérifiez si le panier filtrant n'est pas plein. - Vérifiez qu'aucun corps étranger ne soit bloqué au niveau des turbines. - Vérifiez qu'aucun corps étranger ne soit bloqué au niveau des rouleaux se trouvant sous le robot. - Contactez le service après-vente. |
| Le robot s'arrête au bout de quelques minutes | <ul style="list-style-type: none"> - branchement du câble flottant - Possibilité de défaut du câble flottant - Problème possible au niveau du bloc moteurs | <ul style="list-style-type: none"> - Vérifiez le branchement du câble flottant (voir chapitre 5) - Vérifiez l'état des embouts de vos câbles (embouts abîmés, humides ...) |
| Le robot se déplace moins vite qu'auparavant | <ul style="list-style-type: none"> - Le robot est trop lourd - Le débit n'est pas suffisant - Connexion des câbles | <ul style="list-style-type: none"> - Vérifiez que la panier-filtre n'est pas plein - Vérifiez qu'aucun corps étranger ne soit bloqué au niveau des turbines. - Vérifiez qu'aucun corps étranger ne soit bloqué au niveau des rouleaux se trouvant sous le robot. - Vérifiez l'état des embouts de vos câbles (embouts abîmés, humides ...) |

| SYMPTÔME | RAISON(S) POSSIBLE(S) | SOLUTION(S) |
|---|---|---|
| Aucun voyant allumé sur le transformateur | <ul style="list-style-type: none"> - Vous n'avez pas appuyé sur le bouton marche/arrêt situé sur le transformateur. - La prise murale ne fonctionne pas. | <ul style="list-style-type: none"> - Vérifiez votre prise électrique en utilisant un autre appareil. - N'utilisez pas de rallonge électrique, branchez directement sur une prise murale. - Appuyez sur l'interrupteur marche/arrêt - Contactez le service client |
| Le voyant bleu du raccord flottant (voyant C du chapitre 5) ne s'allume pas. | <ul style="list-style-type: none"> - Vous n'avez pas appuyé sur le bouton marche/arrêt situé sur le transformateur. - Mauvaise connexion des branchements. - Possibilité de problème flotteur avec raccord tournant. | <ul style="list-style-type: none"> - Mettre en marche le robot en appuyant sur le bouchon marche/arrêt situé sur le transformateur. - Vérifiez les branchements des câbles entre le transformateur et le flotteur avec raccord tournant. - Contactez le service après-vente. |
| Le voyant bleu du raccord flottant (voyant C du chapitre 5) est allumé mais le robot ne fonctionne pas. | <ul style="list-style-type: none"> - Mauvaise connexion des branchements. - Problème moteur. | <ul style="list-style-type: none"> - Vérifiez si le branchement à la sortie du flotteur, sortie bleue "Pool Cleaner" est correcte et étanche. - Si le voyant bleu C est allumé, vous devriez également avoir un voyant rouge allumé à la sortie du flotteur (voyant E du chapitre 5). Si ce n'est pas le cas, il est probable que le flotteur soit défectueux. - Si les 2 voyants bleu et rouge sont allumés mais que le robot ne fonctionne pas, veuillez contacter votre revendeur ou notre SAV à service@8streme.eu |

Veuillez contacter www.8streme.eu si vous avez d'autres questions.

Consultez nos vidéos d'informations sur notre chaîne sur YouTube!

<https://www.youtube.com/channel/UC8gnxUkHLdbVbkhdr5M4ZLw/playlists>

11 Tableau des pièces détachées

| ARTICLE | REFERENCE ARTICLE | DESCRIPTION |
|---------|-------------------|--------------------------------------|
| 1 | 51430 | Ensemble clapets. 2 pièces. |
| 2 | 51400 | Bloc Moteurs |
| 3 | 51442 | Coque - logement du bloc moteur |
| 4 | 51450 | Coque, partie supérieure |
| 5 | 51460 | Coque, partie inférieure |
| 6 | 51170 | Roues. 4 pièces. |
| 7 | 51470 | Clapet vidange rapide |
| 8 | 51480 | Rouleaux. 2 pièces |
| 9 | 51490 | Brosse pivotante |
| 10 | 51412 | Extensions latérales. Noir. 2 pièces |
| 11 | 51010 | Panier/Filtre |
| 12 | 81000 | Charnières. 2 pièces |
| 13 | 30201 | Transformateur |
| 14 | 33291 | Câble long |
| 15 | 33232 | Câble court sortie du robot |
| 16 | 35011 | Flotteur avec raccord tournant |
| 17 | 51011 | Panneau filtrant |
| 18 | 51390 | Filtres fins - 2 pièces (option) |

12 Vue éclatée du robot

