



Operating Manual  
Manuel d'utilisation  
Manual de operación

**TWSC**  
Variable Speed Controller  
Contrôleur à vitesse variable  
Controlador de velocidad variable



1.330.274.8317  
www.atlanticwatergardens.com

Thank you for purchasing the TidalWave Variable Speed Controller (VSC). The TidalWave VSC is intended for use with TidalWave TW and TT Series asynchronous pumps. The TidalWave VSC allows the user to set both on and off times as well as drop to 25% of the total flow, in 10 levels of adjustment, manually via the control panel or by wireless remote. To avoid an accident do not use the TidalWave VSC in any way other than as described in this manual. Please note the manufacturer cannot be responsible for accidents arising because the product was not used as prescribed. After reading this manual keep it as a reference in case questions arise during use.

## **Prior to Operation and Installation**

Before the VSC is installed, perform the following checks:

- Check for any damage to VSC control box and power cable that may have occurred during shipment.
- Check the model number to make sure it is the product that was ordered and verify the voltage and frequency are correct.

## **Caution**

- DO NOT operate this product under any conditions other than those for which it is specified. Failure to observe these precautions can lead to electrical shock, product failure or other problems.
- Follow all aspects of electrical codes when installing the TidalWave VSC.
- Power supply must be within 110-120 volt range and 60 Hz.
- This product is equipped with overload protection, <150 percent of the full load current rating.
- Never use an extension cord with this product. The VSC must be plugged directly into an electrical outlet.
- This product should be installed and/or stored in an area that is protected from weather exposure. It must be mounted off the ground close to the power source. Failure to do so will void the warranty.
- The TidalWave VSC is intended for use with TidalWave TW and TT-Series asynchronous pumps.

**CAUTION: THIS TIDALWAVE VSC IS TO BE USED IN A CIRCUIT PROTECTED BY A GROUND FAULT CIRCUIT INTERRUPTER.**

**CAUTION: THIS PRODUCT HAS BEEN EVALUATED FOR USE WITH ASYNCHRONOUS WET ROTOR PUMPS ONLY. DO NOT USE WITH MAGNETIC INDUCTION OR DIRECT DRIVE PUMPS.**

**WARNING: RISK OF ELECTRIC SHOCK - THIS PRODUCT IS SUPPLIED WITH A GROUNDING CONDUCTOR AND GROUNDING-TYPE ATTACHMENT PLUG. TO REDUCE THE RISK OF ELECTRIC SHOCK, BE CERTAIN THAT IT IS CONNECTED ONLY TO A PROPERLY GROUNDED RECEPTACLE PROTECTED BY A GROUND FAULT CIRCUIT INTERRUPTER (GFCI).**

## **Electrical Safety**

- Electrical wiring should be installed by a qualified electrician in accordance with all applicable safety regulations. Incorrect wiring can cause VSC failure, pump malfunction, electrical shock or fire.
- All TidalWave pumps and TidalWave VSC should operate on a designated, 110/120 volt circuit.
- TidalWave VSC must be protected by a ground fault circuit interrupter (GFCI).

- TidalWave VSC must be plugged into a standard, properly grounded, three pronged outlet.

## Safety Instructions

- Do not lift, lower or handle the VSC by pulling on the electrical cord. Make sure the electrical cable does not become excessively bent or twisted and does not rub against a structure in a way that might damage it.
- Always turn off power or unplug the pump powered by the VSC prior to performing any maintenance or placing your hands into the water.



The TidalWave VSC is not a safety device. It will not protect against pump damage cause by overheating due to low water operation.

## Installation

Mount the TidalWave VSC in the desired location using two weather resistant screws and the mounting pockets located on the back of the controller. The slotted pockets allow the VSC to be easily removed from the mounts to access the pump connection for servicing. The VSC should be mounted above the ground on a wall or post away from direct sunlight. Ensure that the VSC is within reach of a properly grounded GFCI outlet, and the electrical cord of the pump that will be used.

Remove the VSC from the mounting location and remove the cord cover located on the back of the unit. (Fig.1) Because electrical plugs on pumps vary in size, a cord lock feature has been incorporated into the VSC to secure the pump cord and prevent it from being accidentally removed from the power outlet. Remove the cord lock and plug the pump cord into the recessed outlet located under the cord cover. (Fig. 2) Install the cord lock (if needed) and replace the cord cover. (Fig. 3) Return the VSC to the mounting location and plug the power cord into the GFCI power outlet.

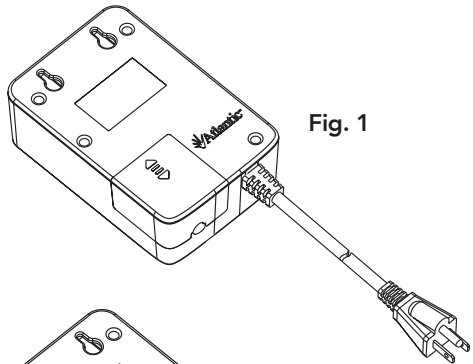

Fig. 1

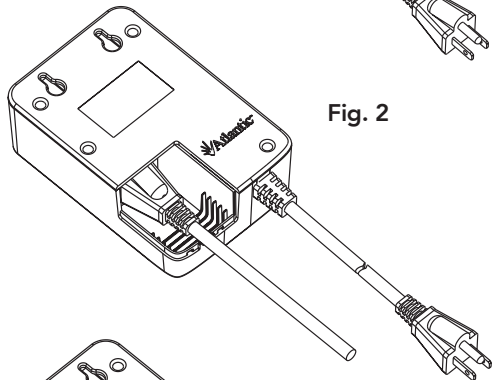

Fig. 2

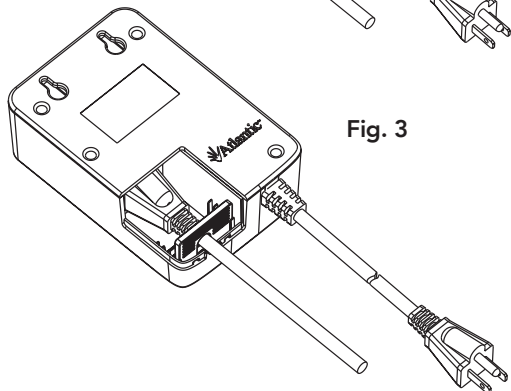









Fig. 3

## Operation

The TidalWave VSC can be operated via the buttons on the control panel or the remote.

**Note:** The remote control requires 2 AAA batteries (not included).

To turn the pump on, press the power  button. The word **ON** and the flow level will be displayed on the screen.  Use the up  and down  buttons to control the flow. Each time the flow is adjusted, the level will be displayed for three seconds and then will return to the main "time of day" display. 

To turn the pump off press the  power button. The word **OFF** and a **00** flow level will be displayed.  The VSC will retain the flow setting when powered off. When power is restored, the VSC will start the pump at full power for three seconds and then return to the previous setting.



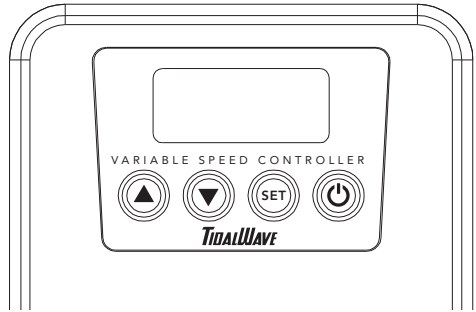

## Programming the VSC

The TidalWave VSC is equipped with a time of day clock and an START/STOP timer feature. The clock and timer do not need to be programmed to operate the VSC. Programming the clock and timer must be performed via the buttons and display located on the VSC control box. After ten seconds of inactivity during any part of the programming sequence the selection will be entered and the VSC will exit the program functions and return to the main clock display.





## Setting the Clock









Press and hold the set  button for three seconds to enter the program functions.











The hour will begin to blink.  Use the up  and down  buttons to select the hour. After you have selected the hour, press the  set button and the minutes

will begin to blink.  Use the up  and down  buttons to select the minutes.

## Setting the Timer

When you are satisfied with the Clock setting, press the  set button and you will enter the timer features. A small **ON** will be displayed on the left of the screen and a large **OFF** will be flashing in the center of the screen.  This indicates that the START timer is currently turned **OFF**.

Press the power  button to activate the START timer. The hour will begin to blink.  Use the up  and down  buttons to select the hour. After you have selected the hour, press the  set button and the minutes will begin to blink.  Use the up  and down  buttons to select the minutes.

When you are satisfied with the programmed START time press the  set button. A small OFF will be displayed on the left of the screen and a large OFF will be flashing in the center of the screen.  This indicates that the STOP timer is currently turned OFF. Press the power  button to activate the STOP timer. The hour will begin to blink.  Use the up  and down  buttons to select the hour. After you have selected the hour, press the set  button and the minutes will begin to blink.  Use the up  and down  buttons to select the minutes. Once you are satisfied with your selections, wait ten seconds and the VSC will return to time of day display, indicating that programming was entered.

To deactivate the START/STOP timer features, repeat the programming steps and press the power button when the START and STOP times are flashing. The time will be replaced with a large OFF, indicating the timer is deactivated.

## Maintenance and Inspection

Regular maintenance and inspections are recommended to determine that everything is operating properly. If any abnormal conditions are noticed, refer to the section on Troubleshooting and take corrective measures immediately.

## Winterization

The control panel should be removed and stored inside to protect it during the winter. Please refer the specific winterization instructions for the pump installed with the TidalWave VSC.

## Warranty

The TidalWave Variable Speed Controller carries a three-year limited warranty. This limited warranty is extended solely to the original purchaser commencing from the date of original purchase receipt and is void if any of the following apply:

- The VSC was used in conjunction with a magnetic induction or direct drive pump.
- The VSC was not run on a dedicated circuit.
- The cord has been cut or altered.
- The VSC has been misused or abused.
- The VSC has been disassembled in any way.
- Serial number tag has been removed.

## Warranty Claims

In case of warranty claims, return the VSC to the place of purchase, accompanied by the original receipt.

## Troubleshooting Guide

Always turn off power to the VSC before inspecting the pump. Failure to observe this precaution can result in a serious accident. Before ordering repairs, carefully read through this instruction booklet. If the problem persists, contact your dealer.

Problem	Possible Cause	Possible Solution
VSC will not turn on	Power is off	Turn power on/Test or reset GFCI outlet
	Power failure	Check power supply or contact local power company
	Power cord is not connected	Connect power cord
VSC will not respond to the remote control	Depleted batteries/ battery connection	Replace batteries/ Verify orientation
	Remote is not synced with the VSC	Unplug VSC for 10 seconds. Plug back in and press the power button on the remote to re-sync
	VSC is out of range	Decrease distance
Diminished pump flow rate or no/intermittent water flow	Flow level is set too low	Raise the flow level on the VSC
	Incorrect timer settings	Verify timer is set correctly
	Low water level	Stop operation/Raise water level
	Pump requires service/ maintenance	Follow manufacturer recommendations for pump service and maintenance

Nous vous remercions d'avoir acheté le contrôleur à vitesse variable (Variable Speed Controller, VSC) TidalWave. Le VSC TidalWave est destiné à être utilisé avec les pompes asynchrones, séries TW et TT. Le VSC TidalWave permet à l'utilisateur de régler manuellement les heures de début et de fin ainsi que de baisser le débit total de 25 %, selon 10 niveaux de réglage, au moyen du panneau de commande ou de la télécommande sans fil. Pour éviter un accident, n'utilisez pas le VSC TidalWave de quelque autre façon que celle décrite dans ce manuel. Veuillez prendre note que le fabricant ne peut être tenu responsable des accidents survenus parce que le produit n'a pas été utilisé comme prescrit. Après avoir lu ce manuel, conservez-le comme référence pour répondre à toute question en cours d'utilisation.

## **Avant l'utilisation et l'installation**

Avant de procéder à l'installation du VSC, effectuez les vérifications suivantes:

- Assurez-vous que le boîtier de commande et le cordon d'alimentation n'ont pas subi de dommages pendant l'expédition.
- Vérifiez le numéro de modèle pour confirmer qu'il s'agit bien du produit commandé, puis vérifiez si la tension et la fréquence sont correctes.

## **Mise en garde**

- N'utilisez PAS ce produit sous aucune autre condition que celles précisées. Ne pas respecter ces précautions peut entraîner des décharges électriques, la défaillance du produit ou d'autres problèmes.
- Suivez toutes les directives des codes de l'électricité au moment d'installer le VSC TidalWave.
- L'alimentation doit présenter une tension de 110 à 120 volts et un cycle de 60 Hz.
- Ce produit est équipé d'une protection contre les surcharges, < 150 pour cent de la vpleine charge courant nominal.
- N'utilisez jamais une rallonge avec ce produit. Le VSC doit être branché directement dans une prise électrique.
- Ce produit doit être installé et / ou stocké dans une zone qui est protégée contre les intempéries. Celui-ci doit être installé plus haut que le niveau du sol et à proximité de sa source d'alimentation. Ne pas respecter cette condition annulera la garantie.
- Le VSC TidalWave est destiné à être utilisé avec les pompes asynchrones, séries TW et TT.

**MISE EN GARDE : CE VSC TIDALWAVE DOIT ÊTRE UTILISÉ SUR UN CIRCUIT PROTÉGÉ PAR UN DISJONCTEUR DE FUITE À LA TERRE.**

**MISE EN GARDE : CE PRODUIT A ÉTÉ ÉVALUÉ POUR ÊTRE UTILISÉ AVEC DES POMPES À ROTOR NOYÉ SEULEMENT. NE L'UTILISEZ PAS AVEC DES POMPES À INDUCTION MAGNÉTIQUE OU À ENTRAÎNEMENT DIRECT.**

**AVERTISSEMENT : RISQUE DE DÉCHARGE ÉLECTRIQUE – CE PRODUIT EST ÉQUIPÉ D'UN CONDUCTEUR DE TERRE ET D'UNE FICHE DE BRANCHEMENT DE TERRE. POUR RÉDUIRE LE RISQUE DE DÉCHARGE ÉLECTRIQUE, VEILLEZ À CE QUE CE PRODUIT SOIT BRANCHÉ UNIQUEMENT DANS UNE PRISE CORRECTEMENT MISE À LA TERRE ET PROTÉGÉ PAR UN DISJONCTEUR DE FUITE DE TERRE.**

## **Sécurité électrique**

- Le câblage électrique doit être installé par un électricien agréé, conformément à toutes les règles de sécurité en vigueur. Un câblage incorrect peut entraîner une défaillance du VSC, une défaillance de la pompe, une décharge électrique ou un incendie.
- Les pompes TidalWave et les VSC TidalWave doivent fonctionner sur un circuit désigné de 110 à 120 volts.
- Le VSC TidalWave doit être protégé par un disjoncteur de fuite de terre.
- Le VSC TidalWave doit être branché à une prise standard à trois fiches correctement mise à la terre.

## Instructions de sécurité

- Ne pas lever, baisser, ou manipuler le VSC en tirant sur le cordon électrique. Veillez à ce que le câble électrique ne soit pas trop plié ou torsadé, qu'il ne frotte pas contre une structure qui pourrait l'endommager.
- Mettez toujours la pompe, alimentée par le VSC, hors tension ou débranchez-la avant d'effectuer des travaux d'entretien ou de mettre vos mains dans l'eau.



Le VSC TidalWave n'est pas un dispositif de sécurité. Il ne protégera pas contre les dommages causés à la pompe par une surchauffe due à un fonctionnement à faible niveau d'eau.

## Installation

Montez le VSC TidalWave à l'emplacement souhaité au moyen de deux vis à l'épreuve des intempéries et des pochettes de montage situées à l'arrière du contrôleur. Les pochettes à fentes permettent au VSC d'être facilement retiré des montures pour accéder au raccord de la pompe aux fins d'entretien. Le VSC doit être monté au-dessus du sol, sur un mur ou un montant, loin de la lumière directe du soleil. Assurez-vous que le VSC se trouve à proximité d'une prise correctement mise à la terre du disjoncteur de fuite de terre et du cordon d'alimentation de la pompe qui sera installée.

Retirez le VSC de l'emplacement de montage et retirez la housse du cordon située à l'arrière de l'appareil. (Fig. 1) Du fait que les fiches électriques des pompes présentent différentes tailles, un dispositif de verrouillage du cordon a été intégré au VSC pour bien fixer le cordon de la pompe et éviter qu'il soit accidentellement retiré de la prise électrique. Retirez le dispositif de verrouillage du cordon, puis branchez le cordon d'alimentation de la pompe dans la prise encastrée située sous la housse du cordon.

(Fig. 2) Installez le dispositif de verrouillage du cordon (le cas échéant), puis remettez la housse du cordon en place. (Fig. 3) Retournez le VSC à son emplacement de montage, puis branchez le cordon d'alimentation dans la prise électrique du disjoncteur de fuite de terre.

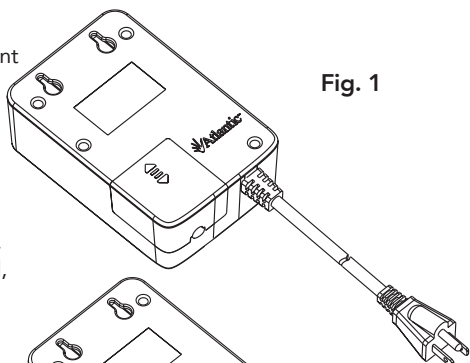

Fig. 1

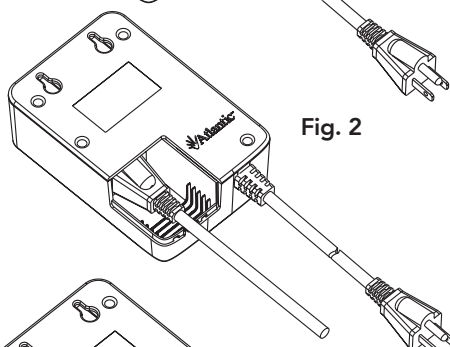

Fig. 2

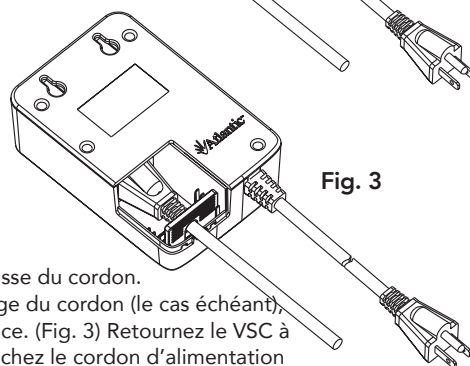









Fig. 3

## Fonctionnement

Le VSC TidalWave peut fonctionner au moyen des boutons du panneau de commande ou à partir de la télécommande. Remarque : La télécommande exige deux piles AAA (non comprises).



Pour activer la pompe, il suffit d'appuyer sur le bouton d'alimentation.  Vous verrez la mention ON (marche) et le niveau de débit affichés à l'écran.  Utilisez les boutons haut  et bas  pour réguler le débit. Chaque fois que le débit est ajusté, le niveau est affiché pendant trois secondes avant de retourner à l'affichage principal « Heure du jour ». 

Pour désactiver la pompe, il suffit d'appuyer sur le bouton d'alimentation.  Vous verrez la mention OFF (arrêt) et le niveau de débit 00 affichés.  Le VSC conservera le réglage du débit lorsque l'appareil est éteint. Dès la remise sous tension de l'appareil, le VSC démarrera la pompe à pleine puissance pendant trois secondes avant de retourner au réglage précédent.





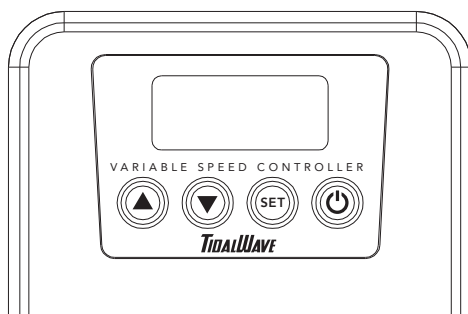



## Programmation du VSC

Le VSC TidalWave est pourvu d'une horloge affichant l'heure du jour et d'une fonction de minuterie DÉBUT/FIN. Ni l'horloge ni la minuterie n'ont besoin d'être programmées pour exploiter le VSC. La programmation de l'horloge et de la minuterie doit être effectuée avec les boutons et l'affichage situés sur le boîtier de commande du VSC.









Après 10 secondes d'inactivité pendant toute séquence de la programmation, la sélection sera saisie et le VSC quittera les fonctions de programme pour retourner à l'affichage d'horloge principal.







## Réglage de l'horloge

Appuyez et maintenez en position le bouton de réglage  pendant trois secondes pour saisir les fonctions du programme. L'heure se mettra à clignoter.  Utilisez les boutons haut  et bas  pour sélectionner l'heure. Après avoir sélectionné l'heure, appuyez sur le bouton de réglage  et les minutes se mettront à clignoter.  Utilisez les boutons haut  et bas  pour sélectionner les minutes.

## Réglage de la minuterie

Une fois satisfait du réglage de l'horloge, appuyez sur le bouton de réglage  pour saisir les fonctions de la minuterie. La mention ON (marche) en petit format s'affichera à gauche de l'écran et la mention OFF (arrêt) en grand format clignotera au centre de l'écran.  Cela indique que la minuterie DÉBUT est actuellement désactivée.

Appuyez sur le bouton d'alimentation  pour activer la minuterie DÉBUT. L'heure se mettra à clignoter.  Utilisez les boutons haut ▲ et bas ▼ pour sélectionner l'heure. Après avoir sélectionné l'heure, appuyez sur le bouton de réglage  et les minutes se mettront à clignoter.  Utilisez les boutons haut ▲ et bas ▼ pour sélectionner les minutes.

Une fois satisfait de l'heure de DÉBUT programmée, appuyez sur le bouton de réglage . La mention OFF (arrêt) en petit format s'affichera à gauche de l'écran et la mention OFF (arrêt) en grand format clignotera au centre de l'écran.  Cela indique que la minuterie FIN est actuellement désactivée. Appuyez sur le bouton d'alimentation pour activer la minuterie FIN. L'heure se mettra à clignoter.  Utilisez les boutons haut ▲ et bas ▼ pour sélectionner l'heure. Après avoir sélectionné l'heure, appuyez sur le bouton de réglage  et les minutes se mettront à clignoter.  Utilisez les boutons haut ▲ et bas ▼ pour sélectionner les minutes. Lorsque vous êtes satisfait de vos sélections, attendez 10 secondes pour permettre au VSC de retourner à l'affichage de l'heure du jour, indiquant ainsi que la programmation a été saisie. 

Pour désactiver les fonctions de minuterie DÉBUT/FIN, refaites les étapes de la programmation, puis appuyez sur le bouton d'alimentation lorsque les heures de DÉBUT et de FIN clignotent. L'heure sera remplacée par la mention OFF (arrêt) en grand format, indiquant que la minuterie a été désactivée.

## Entretien et inspection

Nous vous recommandons de procéder à des inspections et à un entretien réguliers pour vous assurer que tout fonctionne adéquatement. Si une condition anormale est constatée, consultez la section Dépannage et adoptez immédiatement les mesures correctives appropriées.

## Hivernisation

Le panneau de commande doit être retiré et stocké à l'intérieur pour le protéger pendant l'hiver. Veuillez consulter les instructions d'hivernisation spécifiques pour la pompe installée avec le VSC TidalWave.

## Garantie

Le contrôleur à vitesse variable TidalWave comporte une garantie limitée de trois ans. Cette garantie limitée est valide uniquement pour l'acheteur initial à partir de la date inscrite sur le reçu d'achat original. La garantie est nulle si l'une ou l'autre des situations suivantes s'applique:

- Le VSC a été utilisé conjointement avec une pompe à induction magnétique ou à entraînement direct.
- Le VSC n'a pas été utilisé sur un circuit dédié.
- Le cordon a été coupé ou altéré.

- Le VSC a été mal utilisé ou a été utilisé d'une manière abusive.
- Le VSC a été désassemblé d'une façon ou d'une autre.
- L'étiquette de numéro de série a été enlevée.

## Réclamations au titre de la garantie

En cas de réclamations au titre de la garantie, retournez le VSC au lieu d'achat, accompagné du reçu original.

## Guide de dépannage

Mettez toujours le VSC hors tension avant d'inspecter la pompe. Ne pas respecter cette précaution peut entraîner un accident grave. Avant de demander des réparations, lisez attentivement ce livret d'instructions. Si le problème persiste, communiquez avec votre détaillant.

Problème	Cause possible	Solution possible
Le VSC ne s'allume pas	L'alimentation est hors tension	Mettre l'appareil sous tension/tester ou réinitialiser la prise du disjoncteur de fuite de terre
	Panne de courant	Vérifier la source d'alimentation ou communiquer avec l'entreprise d'électricité locale
	Le cordon d'alimentation n'est pas branché	Brancher le cordon d'alimentation
Le VSC ne répond pas à la télécommande	Batteries épuisées/ mauvaise connexion de batterie	Remplacer les batteries/vérifier leur orientation
	La télécommande n'est pas synchronisée avec le VSC	Débrancher le VSC pendant 10 secondes. Rebrancher l'appareil, puis appuyer sur le bouton d'alimentation situé sur la télécommande pour le synchroniser de nouveau.
	Le VSC est hors de portée	Réduire la distance
Débit de la pompe réduit ou inexistant/ intermittent	Le réglage du niveau de débit est trop bas	Hausser le niveau du débit du VSC
	Mauvais réglages de la minuterie	Vérifier si la minuterie est bien réglée
	Faible niveau d'eau	Arrêter le fonctionnement de l'appareil/ hausser le niveau d'eau
	La pompe doit faire l'objet d'une réparation ou d'un entretien	Suivre les recommandations du fabricant pour toute réparation ou tout entretien de la pompe

Gracias por comprar la TidalWave Controlador de Velocidad Variable (VSC). La TidalWave VSC está diseñada para su uso con la TidalWave TW y las bombas asíncronas Serie TT. La TidalWave VSC permite al usuario configurar tanto el tiempo de encendido como el de apagado así como la caída de un 25 % del flujo total, en 10 niveles de ajuste, de forma manual a través del panel de control o control remoto inalámbrico. Para evitar accidentes, no use la TidalWave VSC de ninguna manera que no sea la descrita en este manual. Tenga en cuenta que el fabricante no puede hacerse responsable de los accidentes que ocurran porque el producto no se usó de acuerdo a lo indicado. Después de leer este manual, guárdelo como referencia en caso de que surjan preguntas durante el uso.

## **Instrucciones previas a la instalación y la puesta en funcionamiento**

Antes de instalar la VSC, realice las siguientes revisiones:

- Revise si la TidalWave VSC y el cable de alimentación eléctrica tienen algún daño que pueda haberse producido durante el transporte.
- Revise el número de modelo para asegurarse de que sea el producto que solicitó y compruebe que la tensión y la frecuencia sean correctas.

## **Precaución**

- NO haga funcionar este producto en condiciones distintas de aquellas para las que está especificado. El incumplimiento de estas precauciones puede derivar en choque eléctrico, falla del producto u otros problemas.
- Siga todos los aspectos de los códigos eléctricos cuando instale la TidalWave VSC.
- La fuente de alimentación eléctrica debe estar dentro del rango de 110-120 voltios y 60 Hz.
- Este producto está equipado con protección de sobrecarga , < 150 por ciento de la corriente nominal a plena carga.
- Nunca utilice un cable de extensión con este producto. La VSC debe ser conectada directamente a un tomacorriente.
- Este producto debe ser instalado y /o almacenado en un área que está protegida de la intemperie. Lo debe montar sin apoyarlo en el suelo, cerca de la fuente de alimentación eléctrica. El incumplimiento de esta indicación anulará la garantía.
- La TidalWave VSC está diseñada para su uso con la TidalWave TW y las bombas asíncronas Serie TT.

**PRECAUCIÓN: ESTA TIDALWAVE VSC DEBE USARSE EN UN CIRCUITO PROTEGIDO CON UN INTERRUPTOR DE CIRCUITO CON DESCARGA A TIERRA.**

**PRECAUCIÓN: ESTE PRODUCTO HA SIDO EVALUADO PARA USO CON BOMBAS DE ROTOR HÚMEDO ASINCRÓNICAS SOLAMENTE. NO USE CON INDUCCIÓN MAGNÉTICA O BOMBAS DE ACCIONAMIENTO DIRECTO.**

**ADVERTENCIA: RIESGO DE DESCARGA ELÉCTRICA. ESTE PRODUCTO SE SUMINISTRA CON UN CONDUCTOR DE DESCARGA A TIERRA Y UN ENCHUFE QUE SE ADAPTA A UN TOMACORRIENTE CON DESCARGA A TIERRA. PARA REDUCIR EL RIESGO DE CHOQUE ELÉCTRICO, CERCÍORSE DE CONECTARLA ÚNICAMENTE A UN TOMACORRIENTE CON LA DEBIDA DESCARGA A TIERRA PROTEGIDO CON UN INTERRUPTOR DE CIRCUITO POR FALLA DE CONEXIÓN A TIERRA (GFCI).**

## **Seguridad eléctrica**

- El cableado eléctrico debe ser instalado por un electricista calificado, de acuerdo a todas las reglamentaciones de seguridad pertinentes. Un cableado incorrecto puede causar una falla de VSC, un funcionamiento defectuoso de la bomba, una descarga eléctrica o un incendio.
- Todas las bombas TidalWave y TidalWave VSC deben funcionar en un circuito designado de 110-120 voltios.
- La TidalWave VSC debe estar protegida con un interruptor de circuito por falla de conexión a tierra (GFCI).

- La TidalWave VSC debe enchufarse en un tomacorriente estándar de tres clavijas con la debida descarga a tierra.

## Instrucciones de seguridad

- No levante, baje, ni manipule la VSC jalándola del cable eléctrico. Asegúrese de que el cable eléctrico no quede excesivamente doblado o retorcido, que no se frote contra una estructura de un modo tal que pudiera resultar dañado.
- Siempre apague o desconecte la bomba alimentada por la VSC antes de realizar cualquier mantenimiento o colocar las manos en el agua.



La TidalWave VSC no es un dispositivo de seguridad. No lo protegerá contra los daños a la bomba por sobrecalentamiento debido a operación bajo el agua.

## Instalación

Monte la TidalWave VSC en el lugar deseado usando dos tornillos resistentes a la intemperie y los bolsillos de montaje ubicados en la parte posterior del controlador. Los bolsillos ranurados permiten que la VSC se retire fácilmente de los soportes para acceder a la conexión de la bomba para su mantenimiento. La VSC debe montarse sobre el suelo, en una pared o poste lejos de luz solar directa.

Asegúrese de que la VSC esté al alcance de una salida de tierra GFCI adecuada y del cable eléctrico de la bomba que se utilizará.

Retire la VSC del lugar de montaje y retire la cubierta del cable situado en la parte posterior de la unidad.

(Fig. 1) Debido a que los enchufes eléctricos de las bombas varían de tamaño, se ha incorporado una función de seguro del cordón en la VSC para fijar el cable de la bomba y evitar que se desenchufe accidentalmente del tomacorriente.

Retire el seguro del cordón y conecte el cable de la bomba en la salida empotrable situada debajo de la cubierta del cable. (Fig. 2) Instale el seguro del cordón (si es necesario) y vuelva a colocar la cubierta del cable. (Fig. 3) Devuelva la VSC a la ubicación de montaje y conecte el cable de alimentación eléctrica al tomacorriente GFCI.

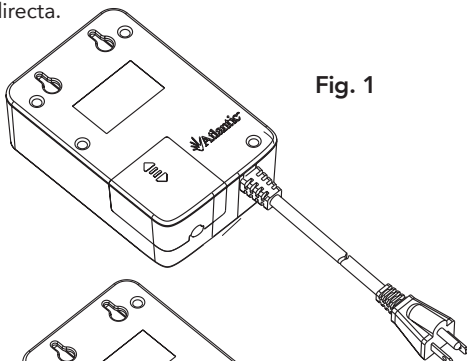

Fig. 1

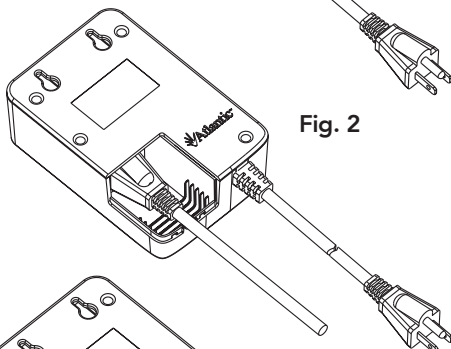

Fig. 2

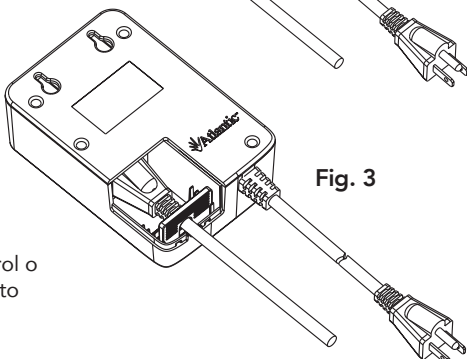









Fig. 3

## Puesta en funcionamiento

La TidalWave VSC puede ser operada a través de los botones del panel de control o el control remoto. Nota: El control remoto requiere 2 pilas AAA (no incluidas).

Para encender la bomba, presione el botón de energía.  La palabra ON (ENCENDIDO) y el nivel de flujo se mostrarán en la pantalla.  Utilice los botones de arriba  y abajo  para controlar el flujo. Cada vez que se ajuste el flujo, se mostrará el nivel durante tres segundos y luego volverá a la visualización de "time of day" (hora) principal. 

Para apagar la bomba pulse el botón de energía.  Se mostrarán la palabra OFF y un nivel de flujo de 00.  La VSC guardará el ajuste de flujo cuando se apague.

Cuando se restablece la alimentación eléctrica, la VSC iniciará la bomba a plena potencia durante tres segundos y luego volverá a la configuración anterior.

## Programación de la VSC

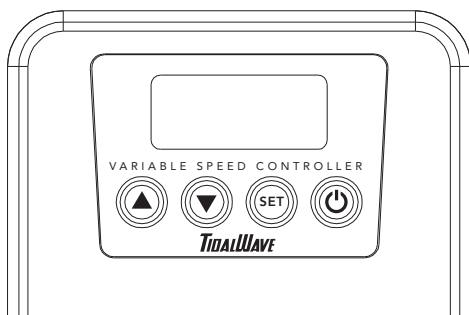

La TidalWave VSC está equipada con un reloj con la hora y una función de cronómetro de INICIO/PARADA (START/STOP). El reloj y el cronómetro no necesitan ser programados para operar la VSC. La programación del reloj y el cronómetro se debe realizar mediante los botones y la pantalla que se encuentran en la caja de control de la VSC. Después de diez segundos de inactividad durante cualquier parte de la secuencia de programación, se ingresará la selección y la VSC saldrá de las funciones del programa y volverá a la visualización principal del reloj.



## Ajuste del reloj



Presione y mantenga pulsado el botón de ajuste  durante tres segundos para ingresar a las funciones del programa. La hora comenzará a parpadear en la pantalla.









 Utilice los botones de arriba  y abajo  para seleccionar la hora.

Después de haber seleccionado la hora, presione el botón de ajuste  y los minutos comenzarán a parpadear en la pantalla.  Utilice los botones de arriba  y

abajo  para seleccionar los minutos.









## Ajuste del cronómetro

Cuando esté conforme con el Ajuste de reloj, presione el botón de ajuste  e ingresará a las funciones del cronómetro. La palabra ON en letras pequeñas aparecerá en la parte izquierda de la pantalla y la palabra OFF en letras grandes parpadeará en el centro de la pantalla.  Esto indica que el cronómetro de INICIO está DESACTIVADO actualmente.

Presione el botón de energía  para activar el cronómetro de INICIO. La hora empezará a parpadear en la pantalla.  Utilice los botones de arriba  y abajo  para seleccionar la hora. Después de haber seleccionado la hora, presione el botón de ajuste  y los minutos comenzarán a parpadear en la pantalla.  Utilice los botones de arriba  y abajo  para seleccionar los minutos.

Cuando esté conforme con la hora de INICIO programada, presione el botón de ajuste.  La palabra OFF en letras pequeñas aparecerá en la parte izquierda de la pantalla y la palabra OFF en letras grandes parpadeará en el centro de la pantalla.

 Esto indica que el cronómetro de PARADA está DESACTIVADO actualmente.

Presione el botón de energía  para activar el temporizador de PARADA. La hora comenzará a parpadear en la pantalla.  Utilice los botones de arriba  y abajo  para seleccionar la hora. Después de haber seleccionado la hora, presione el botón de ajuste  y los minutos comenzarán a parpadear en la pantalla.  Utilice los botones de arriba  y abajo  para seleccionar los minutos. Una vez que esté conforme con sus selecciones, espere diez segundos y la VSC volverá a la

visualización de la hora, lo que indica que se ingresó la programación.

Para desactivar las funciones del temporizador de INICIO/PARADA (START/STOP), repita los pasos de programación y presione el botón de energía cuando las horas de INICIO y PARADA estén parpadearando en la pantalla. Se remplazará el tiempo con un grande OFF, que indica que el cronómetro está desactivado.

## Mantenimiento e inspección

Se recomienda mantenimiento e inspecciones regulares para determinar que todo esté funcionando correctamente. Si se notan condiciones anormales, consulte la sección Solución de problemas y tome medidas para corregirlas de inmediato.

## Preparación para el invierno

El panel de control debe ser retirado y almacenado en el interior para protegerlo durante el invierno. Consulte las instrucciones específicas de preparación para el invierno para la bomba instalada con la TidalWave VSC.

## Garantía

El controlador de velocidad variable del TidalWave tiene una garantía limitada de tres años. Esta garantía limitada se extiende exclusivamente al comprador original, comienza a partir de la fecha del recibo de compra original y se anula en cualquiera de las siguientes circunstancias:

- La VSC no fue usado conjuntamente con una inducción magnética o bomba de accionamiento directo.
- La VSC no se hizo funcionar en un circuito dedicado.
- El cable fue cortado o alterado.

- La VSC fue mal usado o maltratado.
- La VSC ha sido desensamblado de alguna manera.
- Se retiró la etiqueta con el número de serie.

## Reclamaciones de la garantía

En caso de reclamaciones de la garantía, devuelva la VSC al lugar de compra junto con el recibo original.

## Guía de solución de problemas

Desconecte siempre la alimentación eléctrica a la VSC antes de inspeccionar la bomba. El incumplimiento de esta precaución puede provocar un accidente grave. Antes de pedir reparaciones, lea este folleto de instrucciones detenidamente. Si el problema persiste, comuníquese con el distribuidor.

Problema	Causa Posible	Solución posible
La VSC no se enciende	La alimentación eléctrica está desconectada.	Encienda/pruebe o reinicie la salida GFCI
	Se produjo una avería eléctrica.	Revise la fuente de alimentación eléctrica o comuníquese con la empresa de energía eléctrica local.
	El cable de alimentación eléctrica no está conectado.	Conecte el cable de alimentación eléctrica.
La VSC no responde al control remoto	Baterías agotadas/conexión con batería	Reemplace las baterías/verifique la orientación
	El remoto no está sincronizado con la VSC	Desconecte la VSC durante 10 segundos. Vuelva a conectar y presione el botón de energía en el remoto para volver a sincronizar.
	La VSC está fuera de rango	Disminuya la distancia
Disminución del caudal de la bomba o ausencia/intermitencia de circulación de agua.	El nivel de flujo está muy bajo	Eleve el nivel de flujo en la VSC
	Ajustes incorrectos del cronómetro	Verifique que se ajustó correctamente el cronómetro
	Bajo nivel de agua.	Detenga el funcionamiento/eleve el nivel de agua
	La bomba requiere servicio/mantenimiento	Siga las recomendaciones del fabricante para el servicio y mantenimiento de la bomba



1.330.274.8317

www.ATLANTICWATERGARDENS.com